

- Teleskopstiel-Heckenschere (DE)
Telescopic Handled Hedge Trimmer (GB)
Heggenschaar met telescopische steel (NL)
Taille-haie à manche télescopique (FR)
Decespugliatore con manico telescopico (IT)
Tesoura de sebes com cabo telescópico (PT)
Podadora con mango telescópico (ES)
Nożyce do cięcia żywopłotów z drążkiem teleskopowym (PL)
Nůžky na živý plot s teleskopickou rukojetí (CZ)
Nožnice na živý plot s teleskopickou rukoväťou (SK)
Gyvatvorių žirkklės su teleskopiniu kotu (LT)



EHS 460-2 T



Originalbetriebsanleitung
Translation of the original instructions for use
Vertaling van de originele gebruiksaanwijzing
Traduction de la notice d'utilisation originale
Traduzione delle istruzioni per l'uso in originale
Tradução do manual de instruções original
Traducción del manual de instrucciones original
Tłumaczenie oryginalnej instrukcji obsługi
Překlad originálního návodu k obsluze
Preklad originálneho návodu na obsluhu
Vertimas iš originalių eksploatavimo instrukcijoje

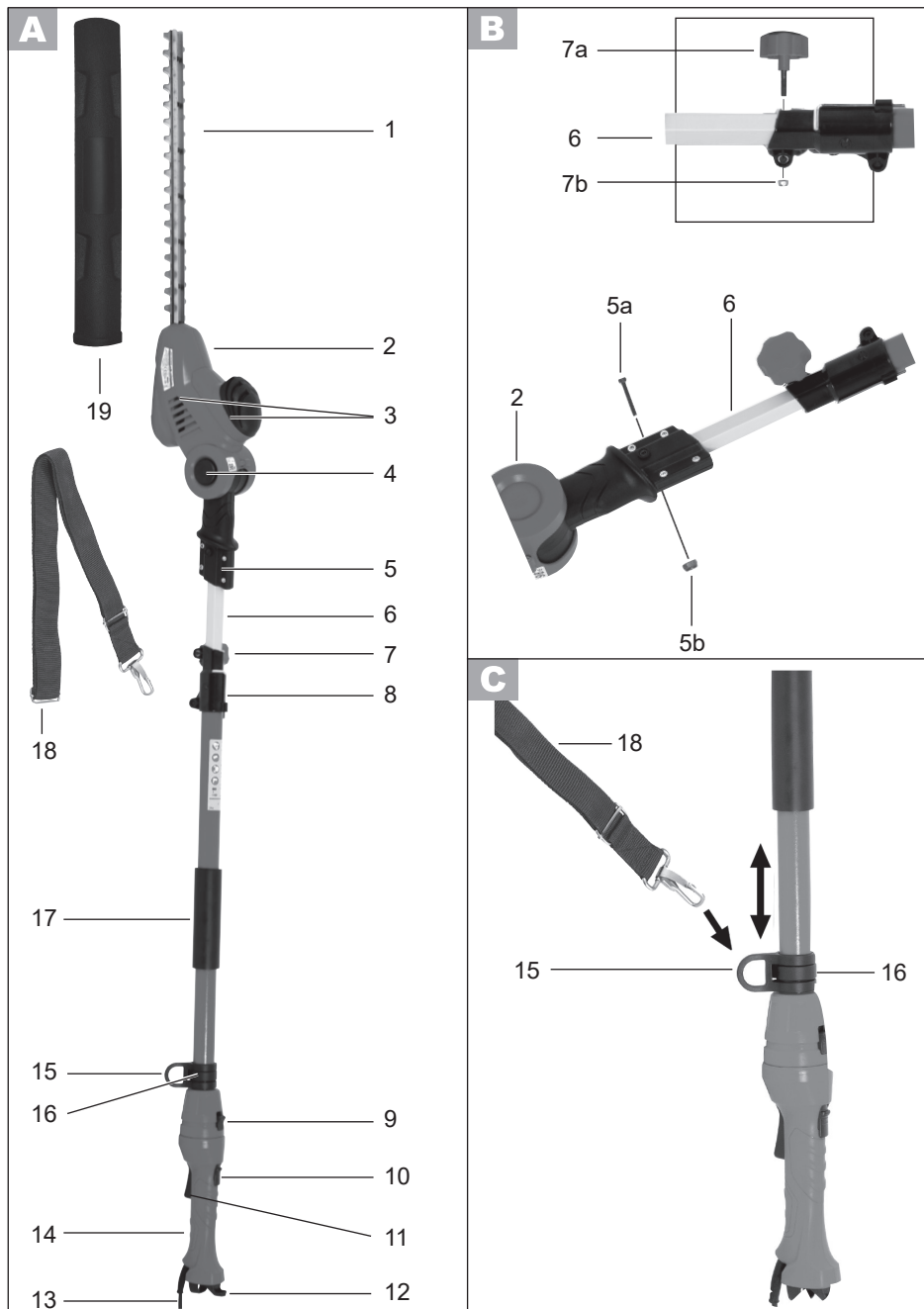

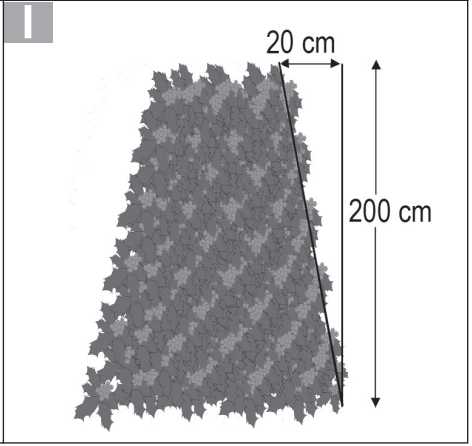
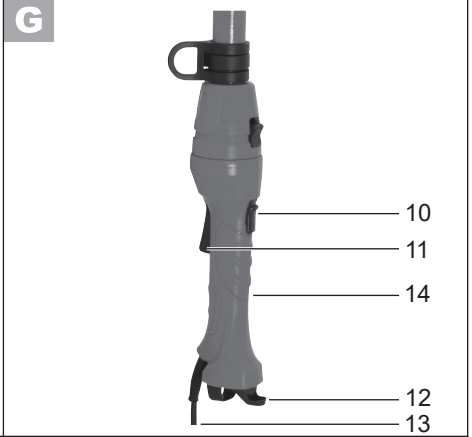
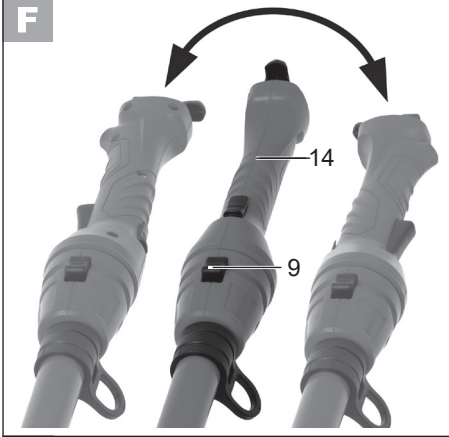
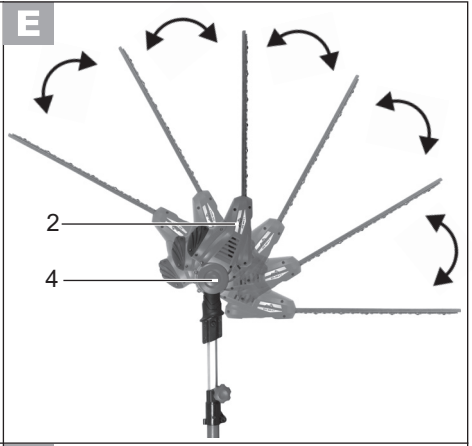
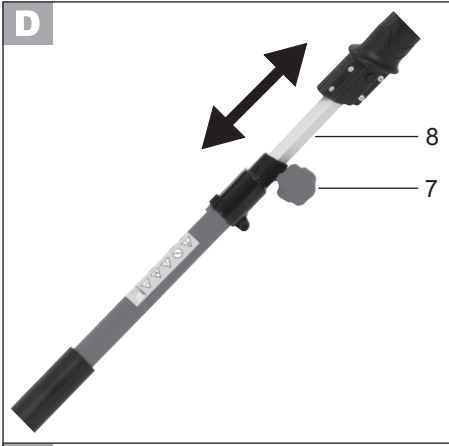



(DE)	Originalbetriebsanleitung	5
(GB)	Translation of the original instructions for use	18
(NL)	Vertaling van de originele gebruiksaanwijzing	29
(FR)	Traduction de la notice d'utilisation originale	41
(IT)	Traduzione delle istruzioni per l'uso in originale	54
(PT)	Tradução do manual de instruções original	66
(ES)	Traducción del manual de instrucciones original	79
(PL)	Tłumaczenie oryginalnej instrukcji obsługi	91
(CZ)	Překlad originálního návodu k obsluze	103
(SK)	Preklad originálneho návodu na obsluhu	114
(LT)	Vertimas iš originalių eksploatavimo instrukcijoje	125



Bitte lesen Sie vor der ersten Inbetriebnahme die Bedienungsanleitung aufmerksam durch, um eine falsche Handhabung zu vermeiden. Bewahren Sie die Anleitung gut auf und geben Sie sie an jeden nachfolgenden Benutzer weiter, damit die Informationen jederzeit zur Verfügung stehen.

Inhalt

Verwendungszweck	5
Sicherheitshinweise	6
Bildzeichen auf dem Gerät.....	6
Symbole in der Anleitung	6
Allgemeine Sicherheitshinweise	6
Allgemeine Sicherheitshinweise für Elektrowerkzeuge	7
Sicherheitshinweise für Heckenscheren	9
Allgemeine Beschreibung	10
Funktionsbeschreibung.....	10
Übersicht.....	10
Lieferumfang	10
Montageanleitung	11
Bedienung	11
Teleskopstiel verstellen	12
Schneidkopf abwinkeln	12
Handgriff drehen	12
Ein- und Ausschalten.....	12
Arbeiten mit dem Gerät.....	12
Schnitttechniken.....	13
Wartung und Reinigung	14
Lagerung	14
Entsorgung/Umweltschutz	14
Ersatzteile	15
Technische Daten	15
Garantie	16
Reparatur-Service	16
Fehlersuche	17
Original EG-Konformitätserklärung ..	138
Explosionszeichnung	145
Grizzly Service-Center	146

Verwendungszweck

Das Gerät ist nur für das Schneiden und Trimmen von Hecken, Büschen und Ziersträuchern im häuslichen Bereich bestimmt. Der Teleskopstiel ermöglicht das Schneiden von hohen Hecken vom Boden aus. Jede andere Verwendung, die in dieser Anleitung nicht ausdrücklich zugelassen wird, kann zu Schäden am Gerät führen und eine ernsthafte Gefahr für den Benutzer darstellen.

Dieses Gerät ist nicht zur gewerblichen Nutzung geeignet. Bei gewerblichem Einsatz erlischt die Garantie.

Das Gerät ist zum Gebrauch durch Erwachsene bestimmt. Jugendliche über 16 Jahre dürfen das Gerät nur unter Aufsicht benutzen. Die Benutzung des Gerätes bei Regen oder feuchter Umgebung ist verboten.

Der Bediener oder Nutzer ist für Unfälle oder Schäden an anderen Menschen oder deren Eigentum verantwortlich.

Der Hersteller haftet nicht für Schäden, die durch bestimmungswidrigen Gebrauch oder falsche Bedienung verursacht wurden.



Die Messer sind regelmäßig auf Abnutzung zu kontrollieren und nachschleifen zu lassen. Stumpfe Messer überlasten die Maschine. Daraus resultierende Schäden unterliegen nicht der Garantie.

Sicherheitshinweise

Dieser Abschnitt behandelt die grundlegenden Sicherheitsvorschriften bei der Arbeit mit dem Gerät.

Bildzeichen auf dem Gerät

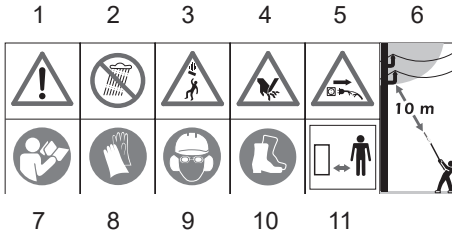

- 1 Achtung!
- 2 Setzen Sie die Maschine nicht dem Regen aus. Das Gerät darf weder feucht sein, noch in feuchter Umgebung betrieben werden.
- 3 Achtung! Herabfallende Gegenstände. Insbesondere beim Schnitt über Kopfhöhe.
- 4 Achtung! Verletzungsgefahr durch laufende Messer.
- 5 Ziehen Sie sofort den Netzstecker, wenn das Kabel beschädigt, verwickelt oder durchtrennt wurde und wenn das Gerät auch nur für kurze Dauer unbeaufsichtigt liegengelassen wird.
- 6 Lebensgefahr durch Stromschlag! Halten Sie sich mindestens 10m von Überlandleitungen fern.
- 7 Betriebsanleitung lesen!
- 8 Tragen Sie schnittsichere Handschuhe.
- 9 Tragen Sie persönliche Schutzausrüstung. Tragen Sie grundsätzlich Schutzbrille oder einen Gesichtsschutz, Gehörschutz und Schutzhelm.
- 10 Tragen Sie rutschfeste Sicherheitsschuhe.
- 11 Umstehende Personen von dem Gerät fernhalten.



Angabe des Schallleistungspegels L_{wa} in dB.



Elektrogeräte gehören nicht in den Hausmüll.



Schutzklasse II



Schnittlänge



Zahnabstand

Symbole in der Anleitung



Gefahrenzeichen mit Angaben zur Verhütung von Personen- oder Sachschäden.



Gebotszeichen (anstelle des Ausrufungszeichens ist das Gebot erläutert) mit Angaben zur Verhütung von Schäden.



Hinweiszeichen mit Informationen zum besseren Umgang mit dem Gerät.

Allgemeine Sicherheitshinweise



Bevor Sie mit dem Gerät arbeiten, machen Sie sich mit allen Bedienteilen gut vertraut. Üben Sie den Umgang mit dem Gerät und lassen Sie sich Funktion, Wirkungsweise und Arbeitstechniken von einem erfahrenen Anwender oder Fachmann erklären. Stellen Sie sicher, dass Sie das Gerät im Notfall sofort abstellen können. Der unsachgemäße Gebrauch des Gerätes kann zu schweren Verletzungen führen.



Bei Auftreten eines Unfalles oder einer Störung während des Betriebs ist das Gerät sofort auszuschalten und der Netzstecker zu ziehen. Versorgen Sie Verletzungen sachgemäß oder suchen Sie einen Arzt auf. Lesen Sie zur Beseitigung von Störungen das Kapitel „Fehlersuche“ oder kontaktieren Sie unser Service-Center.

Allgemeine Sicherheitshinweise für Elektrowerkzeuge



WARNUNG! Lesen Sie alle Sicherheitshinweise und Anweisungen. *Versäumnisse bei der Einhaltung der Sicherheitshinweise und Anweisungen können elektrischen Schlag, Brand und/oder schwere Verletzungen verursachen.*

Bewahren Sie alle Sicherheitshinweise und Anweisungen für die Zukunft auf.

Der in den Sicherheitshinweisen verwendete Begriff „Elektrowerkzeug“ bezieht sich auf netzbetriebene Elektrowerkzeuge (mit Netzkabel) und auf akkubetriebene Elektrowerkzeuge (ohne Netzkabel).

Arbeitsplatzsicherheit:

- **Halten Sie Ihren Arbeitsbereich sauber und gut beleuchtet.** Unordnung oder unbeleuchtete Arbeitsbereiche können zu Unfällen führen.
- **Arbeiten Sie mit dem Elektrowerkzeug nicht in explosionsgefährdeter Umgebung, in der sich brennbare Flüssigkeiten, Gase oder Stäube befinden.** Elektrowerkzeuge erzeugen Funken, die den Staub oder die Dämpfe entzünden können.
- **Halten Sie Kinder und andere Personen während der Benutzung des**

Elektrowerkzeuges fern. Bei Ablenkung können Sie die Kontrolle über das Gerät verlieren.

Elektrische Sicherheit:



Vorsicht: So vermeiden Sie Unfälle und Verletzungen durch elektrischen Schlag:

- **Der Anschlussstecker des Elektrowerkzeuges muss in die Steckdose passen. Der Stecker darf in keiner Weise verändert werden. Verwenden Sie keine Adapterstecker gemeinsam mit schutzgeerdeten Elektrowerkzeugen.** Unveränderte Stecker und passende Steckdosen verringern das Risiko eines elektrischen Schlages.
- **Vermeiden Sie Körperkontakt mit geerdeten Oberflächen wie von Rohren, Heizungen, Herden und Kühlschränken.** Es besteht ein erhöhtes Risiko durch elektrischen Schlag, wenn Ihr Körper geerdet ist.
- **Halten Sie Elektrowerkzeuge von Regen oder Nässe fern.** Das Eindringen von Wasser in ein Elektrowerkzeug erhöht das Risiko eines elektrischen Schlages.
- **Zweckentfremden Sie das Kabel nicht, um das Elektrowerkzeug zu tragen, aufzuhängen oder um den Stecker aus der Steckdose zu ziehen. Halten Sie das Kabel fern von Hitze, Öl, scharfen Kanten oder sich bewegenden Geräteteilen.** Beschädigte oder verwickelte Kabel erhöhen das Risiko eines elektrischen Schlages.
- **Wenn Sie mit einem Elektrowerkzeug im Freien arbeiten, verwenden Sie nur Verlängerungskabel, die auch für den Außenbereich geeignet sind.** Die Anwendung eines für den Außenbereich geeigneten Verlängerungskabels

verringert das Risiko eines elektrischen Schlages.

- **Wenn der Betrieb des Elektrowerkzeuges in feuchter Umgebung nicht vermeidbar ist, verwenden Sie einen Fehlerstromschutzschalter.** Der Einsatz eines Fehlerstromschutzschalters vermindert das Risiko eines elektrischen Schlages.
- Schließen Sie das Gerät nach Möglichkeit nur an eine Steckdose mit Fehlerstrom-Schutzeinrichtung (FI-Schalter) mit einem Auslösestrom von nicht mehr als 30 mA an.
- Wenn ein Ersatz der Netzanschlussleitung erforderlich ist, dann ist dies vom Hersteller oder seinem Vertreter auszuführen, um Sicherheitsgefährdungen zu vermeiden.

Sicherheit von Personen:



Vorsicht: So vermeiden Sie Unfälle und Verletzungen:

- **Seien Sie aufmerksam, achten Sie darauf, was Sie tun, und gehen Sie mit Vernunft an die Arbeit mit einem Elektrowerkzeug. Benutzen Sie kein Elektrowerkzeug, wenn Sie müde sind oder unter Einfluss von Drogen, Alkohol oder Medikamenten stehen.** Ein Moment der Unachtsamkeit beim Gebrauch des Elektrowerkzeuges kann zu ernsthaften Verletzungen führen.
- **Tragen Sie persönliche Schutzausrüstung und immer eine Schutzbrille.** Das Tragen persönlicher Schutzausrüstung, wie rutschfeste Sicherheitsschuhe, Schutzhelm oder Gehörschutz verringert das Risiko von Verletzungen.
- **Vermeiden Sie eine unbeabsichtigte Inbetriebnahme. Vergewissern Sie sich, dass das Elektrowerkzeug ausgeschaltet ist, bevor Sie es an die**

Stromversorgung anschließen, es aufnehmen oder tragen.

Wenn Sie beim Tragen des Elektrowerkzeuges den Finger am Schalter haben oder das Gerät eingeschaltet an die Stromversorgung anschließen, kann dies zu Unfällen führen.

- **Entfernen Sie Einstellwerkzeuge oder Schraubenschlüssel, bevor Sie das Elektrowerkzeug einschalten.** Ein Werkzeug oder Schlüssel, der sich in einem drehenden Geräteteil befindet, kann zu Verletzungen führen.
- **Vermeiden Sie eine abnormale Körperhaltung. Sorgen Sie für einen sicheren Stand und halten Sie jederzeit das Gleichgewicht.** Dadurch können Sie das Elektrowerkzeug in unerwarteten Situationen besser kontrollieren.
- **Tragen Sie geeignete Kleidung. Tragen Sie keine weite Kleidung oder Schmuck. Halten Sie Haare, Kleidung und Handschuhe fern von sich bewegenden Teilen.** Lockere Kleidung, Schmuck oder lange Haare können von sich bewegenden Teilen erfasst werden.

Verwendung und Behandlung des Elektrowerkzeuges:

- **Überlasten Sie das Gerät nicht. Verwenden Sie für Ihre Arbeit das dafür bestimmte Elektrowerkzeug.** Mit dem passenden Elektrowerkzeug arbeiten Sie besser und sicherer im angegebenen Leistungsbereich.
- **Benutzen Sie kein Elektrowerkzeug, dessen Schalter defekt ist.** Ein Elektrowerkzeug, das sich nicht mehr ein- oder ausschalten lässt, ist gefährlich und muss repariert werden.
- **Ziehen Sie den Stecker aus der Steckdose bevor Sie Geräteeinstellungen vornehmen, Zubehörteile wechseln oder das Gerät weglegen.**

Diese Vorsichtsmaßnahme verhindert den unbeabsichtigten Start des Elektrowerkzeuges.

- **Bewahren Sie die unbenutzten Elektrowerkzeuge außerhalb der Reichweite von Kindern auf. Lassen Sie Personen das Gerät nicht benutzen, die mit diesem nicht vertraut sind oder diese Anweisungen nicht gelesen haben.** Elektrowerkzeuge sind gefährlich, wenn sie von unerfahrenen Personen benutzt werden.
- **Pflegen Sie Elektrowerkzeuge mit Sorgfalt. Kontrollieren Sie, ob bewegliche Teile einwandfrei funktionieren und nicht klemmen, ob Teile gebrochen oder so beschädigt sind, dass die Funktion des Elektrowerkzeuges beeinträchtigt ist. Lassen Sie beschädigte Teile vor dem Einsatz des Gerätes reparieren.** Viele Unfälle haben ihre Ursache in schlecht gewarteten Elektrowerkzeugen.
- **Halten Sie Schneidwerkzeuge scharf und sauber.** Sorgfältig gepflegte Schneidwerkzeuge mit scharfen Schneidkanten verklemmen sich weniger und sind leichter zu führen.
- **Verwenden Sie Elektrowerkzeug, Zubehör, Einsatzwerkzeuge usw. entsprechend diesen Anweisungen. Berücksichtigen Sie dabei die Arbeitsbedingungen und die auszuführende Tätigkeit.** Der Gebrauch von Elektrowerkzeugen für andere als die vorgesehenen Anwendungen kann zu gefährlichen Situationen führen.
- Inspizieren Sie die zu schneidende Fläche sorgfältig und beseitigen Sie alle Drähte oder sonstigen Fremdkörper.
- Halten Sie das Elektrowerkzeug nur an den isolierten Griffflächen, da das Schneidmesser in Berührung mit verborgenen Stromleitungen oder dem

eigenen Netzkabel kommen kann. Der Kontakt des Schneidmessers mit einer spannungsführenden Leitung kann metallene Geräteteile unter Spannung setzen und zu einem elektrischen Schlag führen.

Service:

- **Lassen Sie Ihr Elektrowerkzeug nur von qualifiziertem Fachpersonal und nur mit Original-Ersatzteilen reparieren.** Damit wird sichergestellt, dass die Sicherheit des Elektrowerkzeuges erhalten bleibt.

Sicherheitshinweise für Heckenscheren

- **Halten Sie alle Körperteile vom Schneidmesser fern. Versuchen Sie nicht, bei laufendem Messer Schnittgut zu entfernen oder zu schneidendes Material festzuhalten. Entfernen Sie eingeklemmtes Schnittgut nur bei ausgeschaltetem Gerät.** Ein Moment der Unachtsamkeit bei Benutzung der Heckenschere kann zu schweren Verletzungen führen.
- **Tragen Sie die Heckenschere am Griff bei stillstehendem Messer. Bei Transport oder Aufbewahrung der Heckenschere stets die Schutzabdeckung aufziehen.** Sorgfältiger Umgang mit dem Gerät verringert die Verletzungsgefahr durch das Messer.
- **Halten Sie das Elektrowerkzeug nur an den isolierten Griffflächen, da das Schneidmesser in Berührung mit verborgenen Stromleitungen kommen kann.** Der Kontakt des Schneidmessers mit einer spannungsführenden Leitung kann metallene Geräteteile unter Spannung setzen

und zu einem elektrischen Schlag führen.

- **Halten Sie das Kabel vom Schneidbereich fern.** Während des Arbeitsvorgangs kann das Kabel im Gebüsch verdeckt sein und versehentlich durchtrennt werden.
- **Durchsuchen Sie vor der Arbeit die Hecke nach verborgenen Objekten, z.B. Draht etc.**
- **Halten Sie die Heckenschere richtig, z. B. mit beiden Händen an den Handgriffen, wenn zwei Handgriffe vorhanden sind.** Der Verlust der Kontrolle über das Gerät kann zu Verletzungen führen.
- **Tragen Sie beim Arbeiten mit dem Gerät geeignete Kleidung und Arbeitshandschuhe. Fassen Sie das Gerät nie am Schneidmesser an oder heben es am Schneidmesser auf.** Der Kontakt mit dem Schneidmesser kann zu Verletzungen führen.

Allgemeine Beschreibung



Die Abbildungen für die Bedienung des Gerätes finden Sie auf den Seiten 2-3.

Funktionsbeschreibung

Das Gerät besitzt als Antrieb einen Elektromotor. Das Gerät ist zur Sicherheit schutzisoliert und benötigt keine Erdung. Als Schneideinrichtung besitzt das Gerät einen doppelseitigen Sicherheitsmesserbalken. Beim Schneidvorgang bewegen sich die Schneidzähne linear hin und her. Zum Schutz des Anwenders kann das Gerät nur mit gedrücktem Sicherheitsschalter betätigt werden. Die Funktion der Bedienteile entnehmen Sie bitte den nachfolgenden Beschreibungen.

Übersicht

- | | |
|----------|---|
| A | 1 Sicherheitsmesserbalken |
| | 2 Schneidkopf |
| | 3 Lüftungsöffnungen |
| | 4 Arretierknopf für abwinkelbaren Schneidkopf |
| | 5 Befestigungsschraube Teleskopstiel + Befestigungsmutter |
| | 6 Teleskopstiel (Sechskant-Alurohr) |
| | 7 Höhenverstellungsschraube + Befestigungsmutter |
| | 8 Innensechskantschlüssel |
| | 9 Sperrriegel für drehbaren Handgriff |
| | 10 Sicherheitsschalter |
| | 11 Ein-/Ausschalter |
| | 12 Kabelzugentlastung |
| | 13 Netzkabel (Kabel) |
| | 14 Handgriff |
| | 15 Trageöse |
| | 16 Inbusschraube zur Einstellung der Trageöse |
| | 17 Zusatzhandgriff |
| | 18 Schultergurt |
| | 19 Messerschutz |

Lieferumfang

Packen Sie das Gerät aus und kontrollieren Sie, ob es vollständig ist. Entsorgen Sie das Verpackungsmaterial ordnungsgemäß.

- Teleskopstiel-Heckenschere (zweiteilig)
- Messerschutz
- Befestigungsschraube Teleskopstiel + Befestigungsmutter
- Höhenverstellungsschraube + Befestigungsmutter
- Innensechskantschlüssel
- Schultergurt
- Betriebsanleitung

Montageanleitung



Ziehen Sie vor allen Arbeiten an dem Gerät den Netzstecker.



Wenn die Rohre des Gerätes nicht ineinander gesteckt und korrekt verschraubt sind, lässt sich das Gerät nicht einschalten. Ein Sicherheitsschalter verhindert den Betrieb!



Verwenden Sie nur Originalteile.



Der Innensechskantschlüssel (**A** 8) befindet sich in seiner Halterung am Teleskopstiel (**A** 6).



Höhenverstellungsschraube montieren (siehe kleines Bild):

1. Drücken Sie die Befestigungsmutter (7b) in die Aufnahme am Teleskopstiel (6).
2. Montieren Sie die beiliegende Höhenverstellungsschraube (7a).



Teleskopstiel montieren

1. Ziehen Sie das Sechskant-Alurohr des Teleskopstiels (6) gegen einen spürbaren Widerstand heraus. (Der spürbare Widerstand beruht auf dem nicht sichtbaren Kabel im Rohr).
2. Stecken Sie das Ende des Sechskant-Alurohres des Teleskopstiels (6) in die dazu vorgesehene Öffnung am Stielende unterhalb des Schneidkopfs (2). Schieben Sie das Sechskant-Alurohr (6) soweit ein, bis Sie ein Klickgeräusch des Sicherheitsschalters vernehmen und die Öffnungen für die Inbus-

schraube (5) übereinander liegen.

3. Fixieren Sie die beiden Teile mit Hilfe der beiliegenden Inbus-schraube (5a) und Befestigungsmutter (5b).

Schultergurt befestigen



1. Befestigen Sie den Karabinerhaken des Schultergurt (18) an der Tragöse (15) am Teleskopstiel des Gerätes.
2. Stellen Sie die Gurtlänge so ein, dass sich die Tragöse (15) auf Höhe der Hüfte befindet.
3. Zusätzlich können Sie die Tragöse (15) am Teleskopstiel nach Lösen der Inbus-schraube (16) in der Höhe verstellen.

Bedienung



Tragen Sie beim Arbeiten mit dem Gerät geeignete Kleidung, Arbeitshandschuhe, Augen-, Kopf-, und Gehörschutz und schnittfeste Arbeitsschuhe. Vergewissern Sie sich vor jeder Benutzung, dass das Gerät funktionstüchtig ist. Der Ein-/ Ausschalter und der Sicherheitsschalter dürfen nicht arretiert werden. Sie müssen nach Loslassen des Schalters den Motor ausschalten. Sollte ein Schalter beschädigt sein, darf mit dem Gerät nicht mehr gearbeitet werden. Achten Sie darauf, dass die Netzspannung mit dem Typenschild am Gerät übereinstimmt. Es besteht die Gefahr von Personen- und Sachschäden.



Beachten Sie den Lärmschutz und örtliche Vorschriften.

Teleskopstiel verstellen

Der Teleskopstiel (6) kann stufenlos um ca. 40 cm verstellt werden.

- D**
1. Lösen Sie die Höhenverstellungsschraube (7).
 2. Stellen Sie die Länge des Teleskopstiels (6) durch Ziehen oder Schieben ein.
 3. Schrauben Sie die Höhenverstellungsschraube (7) wieder fest.

Schneidkopf abwinkeln

Um auch schräge Kanten oder die Heckenoberseite zu schneiden, können Sie den Schneidkopf in 5 Positionen schwenken.

- E**
- Drücken Sie den Arretierknopf (4) und schwenken Sie gleichzeitig den Schneidkopf (2). Er rastet nach Loslassen des Arretierknopfs in der gewünschten Stellung ein.

Handgriff drehen

Durch den um 180° drehbaren Handgriff haben Sie immer die ideale Schneidposition.

- F**
- Schieben Sie den Sperrriegel (9) nach vorn und drehen Sie gleichzeitig den Handgriff (14) nach rechts oder links. Er rastet nach Loslassen des Sperrriegels in der gewünschten Stellung ein.

Ein- und Ausschalten



Achten Sie auf einen sicheren Stand und halten Sie das Gerät mit beiden Händen und mit Abstand vom eigenen Körper gut fest. Achten Sie vor dem Einschalten darauf, dass das Gerät keine Gegenstände berührt.



- G**
1. Legen Sie den Schultergurt (18) an (siehe „Schultergurt befestigen“).
 2. Formen Sie aus dem Ende der Netzanschlusskabels (13) eine Schlaufe, führen diese durch die Öse am Handgriff (14) und hängen sie in die Kabelzugentlastung (12) ein.
 3. Schließen Sie das Gerät an die Netzspannung an.
 4. Zum Einschalten halten Sie den Sicherheitsschalter (10) gedrückt und drücken gleichzeitig den Ein-/Ausschalter (11). Das Gerät läuft mit höchster Geschwindigkeit.
 5. Zum Ausschalten lassen Sie den Ein-/Ausschalter (11) wieder los.

Arbeiten mit dem Gerät



Benutzen Sie das Gerät nicht auf einer Leiter stehend oder auf einem unsicheren Standplatz. Lassen Sie sich nicht zu einem unüberlegten Schnitt verleiten. Das könnte Sie selbst und andere gefährden.



Achten Sie beim Schneiden darauf, keine Gegenstände wie z.B. Drahtzäune oder Pflanzenstützen zu berühren. Dies kann zu Schäden am Messerbalken führen.

H Halten Sie das Gerät immer mit beiden Händen gut fest, mit einer Hand am Handgriff und mit der anderen Hand am Zusatzhandgriff. Daumen und Finger müssen die Handgriffe fest umschließen. Beachten Sie den vorgeschriebenen Arbeitswinkel, um ein sicheres Arbeiten zu gewährleisten.

- Schalten Sie bei Blockierung der Messer durch feste Gegenstände das Gerät sofort aus, ziehen Sie den Netzstecker und entfernen dann den Gegenstand.
- Arbeiten Sie stets von der Steckdose weggehend. Legen Sie deshalb vor Arbeitsbeginn die Schneidrichtung fest. Achten Sie darauf, dass das Verlängerungskabel vom Arbeitsbereich fern bleibt. Legen Sie das Kabel nie über die Hecke, wo es leicht von den Messern erfasst werden kann.
- Schneiden Sie nicht mit stumpfen oder abgenutzten Messern, da Sie sonst Motor und Getriebe Ihrer Maschine überlasten.
- Vermeiden Sie die Überbeanspruchung des Gerätes während der Arbeit.



Ziehen Sie sofort den Netzstecker, wenn das Kabel beschädigt, verwickelt oder durchtrennt ist. Es besteht Verletzungsgefahr durch Stromschlag!

Schnitttechniken

- Schneiden Sie dicke Äste zuvor mit einer Astschere heraus.
- Der doppelseitige Messerbalken ermöglicht den Schnitt in beiden Richtungen oder durch Pendelbewegungen von einer Seite zur anderen.

- Bewegen Sie beim senkrechten Schnitt die Heckenschere gleichmäßig vorwärts oder bogenförmig auf und ab.
- Bewegen Sie beim waagrechten Schnitt die Heckenschere sichelförmig zum Rand der Hecke, damit abgeschnittene Zweige zu Boden fallen.
- Um lange gerade Linien zu erhalten, empfiehlt es sich Schnüre zu spannen.

Schnitthecken schneiden:

I Es empfiehlt sich, Hecken in trapezförmiger Form zu schneiden, um ein Verkahlen der unteren Äste zu verhindern. Dies entspricht dem natürlichen Pflanzenwachstum und lässt Hecken optimal gedeihen. Beim Schnitt werden nur die neuen Jahrestriebe reduziert, so bildet sich eine dichte Verzweigung und ein guter Sichtschutz aus.

1. Schneiden Sie zuerst die Seiten einer Hecke. Bewegen Sie dazu die Heckenschere mit der Wachstumsrichtung von unten nach oben. Wenn Sie von oben nach unten schneiden, bewegen sich dünnere Äste nach außen, wodurch dünne Stellen oder Löcher entstehen können.
2. Schneiden Sie dann die Oberkante je nach Geschmack gerade, dachförmig oder rund.
3. Trimmen Sie schon junge Pflanzen auf die gewünschte Form hin. Der Haupttrieb sollte unbeschädigt bleiben, bis die Hecke die geplante Höhe erreicht hat. Alle anderen Triebe werden auf die Hälfte gekappt.

Frei wachsende Hecken pflegen:

Frei wachsende Hecken bekommen zwar keinen Formschnitt, müssen aber regelmäßig gepflegt werden, damit die Hecke nicht zu hoch wird.

Wartung und Reinigung



Lassen Sie Instandsetzungsarbeiten und Wartungsarbeiten, die nicht in dieser Anleitung beschrieben sind, von unserem Service-Center durchführen. Verwenden Sie nur Originalteile.



Verwenden Sie keine Reinigungs- bzw. Lösungsmittel. Sie könnten das Gerät damit irreparabel beschädigen. Chemische Substanzen können die Kunststoffteile des Gerätes angreifen.



Ziehen Sie vor allen Arbeiten an dem Gerät den Netzstecker.



Tragen Sie beim Hantieren mit den Messern Handschuhe.

Führen Sie folgende Wartungs- und Reinigungsarbeiten regelmäßig durch. Dadurch ist eine lange und zuverlässige Nutzung gewährleistet.

- Kontrollieren Sie das Gerät vor jedem Gebrauch auf offensichtliche Mängel wie lose, abgenutzte oder beschädigte Teile. Prüfen Sie den festen Sitz der Schrauben im Messerbalken.
- Überprüfen Sie Abdeckungen und Schutzeinrichtungen auf Beschädigungen und korrekten Sitz. Tauschen Sie diese gegebenenfalls aus.
- Halten Sie Lüftungsöffnungen (▲3) und Motorgehäuse (Schneidkopf

(▲2) des Gerätes sauber. Verwenden Sie dazu ein feuchtes Tuch oder eine Bürste. Das Gerät darf weder mit Wasser abgespritzt werden, noch in Wasser gelegt werden.

- Halten Sie das Gerät stets sauber. Nach jeder Benutzung des Gerätes müssen Sie
 - das Messer reinigen (mit öligem Lappen);
 - den Messerbalken einölen mit Ölkännchen oder Spray.

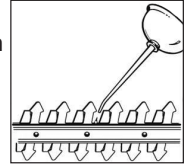

- Leichte Scharten an den Schneiden können Sie selbst glätten. Ziehen Sie dazu die Schneiden mit einem Ölstein ab. Nur scharfe Messer bringen eine gute Schnittleistung.
- Stumpfe, verbogene oder beschädigte Messer müssen ausgewechselt werden.

Lagerung

- Bewahren Sie das Gerät im mitgelieferten Messerschutz trocken und außerhalb der Reichweite von Kindern auf.
- Lagern Sie das Gerät liegend oder gegen Umfallen gesichert. Bringen Sie das Schneidwerk in Lagerposition.

Entsorgung/Umweltschutz

Führen Sie Gerät, Zubehör und Verpackung einer umweltgerechten Wiederverwertung zu.



Elektrogeräte gehören nicht in den Hausmüll.

- Geben Sie das Gerät an einer Verwertungsstelle ab. Die verwendeten Kunststoff- und Metallteile können sortenrein

getrennt werden und so einer Wiederverwertung zugeführt werden. Fragen Sie hierzu unser Service-Center.

- Eine Entsorgung Ihres defekten eingesendeten Gerätes führen wir kostenlos durch.
- Führen Sie Schnittgut der Kompostierung zu und werfen Sie dieses nicht in die Mülltonne.

Ersatzteile

Ersatzteile können Sie direkt über das Grizzly Service-Center bestellen. Geben Sie bei der Bestellung unbedingt den Maschinentyp und die Teilenummer an.

Technische Daten

Teleskopstiel-Heckenschere

.....	EHS 460-2 T
Nenneingangsspannung ..	230-240 V~, 50Hz
Leistungsaufnahme	460 W
Messerhubzahl	1500 min ⁻¹
Schutzklasse	<input type="checkbox"/> I <input checked="" type="checkbox"/> II
Schutzart	IP 20
Gewicht	4,2 kg
Messерlänge	450 mm
Schnittlänge	410 mm
Zahnabstand	18 mm
Schalldruckpegel (L _{pA})	86,52 dB(A); K _{pA} =1,28 dB(A)
Schalleistungspegel (L _{WA}) gemessen	96,33 dB(A); K _{WA} =1,28 dB(A)
garantiert	98 dB(A)
Vibration (a _n) am Handgriff	1,212 m/s ² ; K=1,5 m/s ²
am Zusatzgriff ...	0,848 m/s ² ; K=1,5 m/s ²

Der angegebene Schwingungsemissionswert ist nach einem genormten Prüfverfahren gemessen worden und kann zum Vergleich eines Elektrowerkzeugs mit einem anderen verwendet werden. Der angegebene Schwingungsemissionswert kann auch zu einer einleitenden Einschätzung der Aussetzung verwendet werden.

Warnung:

Der Schwingungsemissionswert kann sich während der tatsächlichen Benutzung des Elektrowerkzeugs von dem Angabewert unterscheiden, abhängig von der Art und Weise, in der das Elektrowerkzeug verwendet wird.

Es besteht die Notwendigkeit, Sicherheitsmaßnahmen zum Schutz des Bedieners festzulegen, die auf einer Abschätzung der Aussetzung während der tatsächlichen Benutzungsbedingungen beruhen (hierbei sind alle Anteile des Betriebszyklus zu berücksichtigen, beispielsweise Zeiten, in denen das Elektrowerkzeug abgeschaltet ist, und solche, in denen es zwar eingeschaltet ist, aber ohne Belastung läuft).

Lärm- und Vibrationswerte wurden entsprechend den in der Konformitätserklärung genannten Normen und Bestimmungen ermittelt.

Technische und optische Veränderungen können im Zuge der Weiterentwicklung ohne Ankündigung vorgenommen werden. Alle Maße, Hinweise und Angaben dieser Bedienungsanleitung sind deshalb ohne Gewähr. Rechtsansprüche, die aufgrund der Bedienungsanleitung gestellt werden, können daher nicht geltend gemacht werden.

Garantie

Für dieses Gerät gewähren wir 24 Monate Garantie.

Schäden, die auf natürliche Abnutzung, Überlastung oder unsachgemäße Bedienung zurückzuführen sind, bleiben von der Garantie ausgeschlossen. Bestimmte Bauteile unterliegen einem normalen Verschleiß und sind von der Garantie ausgeschlossen. Insbesondere zählen hierzu Messerbalken, Exzenter und Kohlebürsten, sofern die Beanstandungen nicht auf Materialfehler zurückzuführen sind.

Voraussetzung für Garantieleistungen sind zudem, dass die in der Betriebsanleitung angegebenen Hinweise zur Reinigung und Wartung eingehalten wurden. Schäden, die durch Material- oder Herstellerfehler entstanden sind, werden unentgeltlich durch Ersatzlieferung oder Reparatur beseitigt. Voraussetzung ist, dass das Gerät unzerlegt und mit Kauf- und Garantienachweis an den Händler zurückgegeben wird.

Reparatur-Service

Sie können Reparaturen, die nicht der Garantie unterliegen, gegen Berechnung von unserem Service-Center durchführen lassen. Unser Service-Center erstellt Ihnen gerne einen Kostenvoranschlag. Wir können nur Geräte bearbeiten, die ausreichend verpackt und frankiert eingesandt wurden.

Bei Vorliegen eines berechtigten Garantiefalles bitten wir um telefonische Kontaktaufnahme mit unserem Service-Center. Dort erhalten Sie weitere Informationen über die Reklamationsbearbeitung.

Achtung: Bitte liefern Sie Ihr Gerät im Reklamations- oder Servicefall gereinigt und mit einem Hinweis auf den Defekt an unsere Service-Adresse.

Unfrei - per Sperrgut, Express oder mit sonstiger Sonderfracht - eingeschickte Geräte werden nicht angenommen.

Eine Entsorgung Ihres defekten eingesendeten Gerätes führen wir kostenlos durch.

Fehlersuche

Problem	Mögliche Ursache	Fehlerbehebung
Gerät startet nicht	Netzspannung fehlt	Steckdose, Kabel, Leitung, Stecker und Sicherung prüfen, ggf. Reparatur durch Elektrofachmann
	Ein-/Ausschalter defekt	Reparatur durch Service-Center
	Kohlebürsten abgenutzt	
	Motor defekt	
Gerät arbeitet mit Unterbrechungen	Stromkabel beschädigt	Kabel überprüfen, ggf. Wechsel durch unser Service-Center
	Interner Wackelkontakt	Reparatur durch Service-Center
	Ein-/Ausschalter defekt	
Messer werden heiß	Messer stumpf	Messerbalken schleifen oder austauschen (Service-Center)
	Messer hat Scharten	Messerbalken überprüfen oder austauschen (Service-Center)
	Zu viel Reibung wegen fehlender Schmierung	Messerbalken ölen

Content

Intended Use	18
Notes on Safety	19
Symbols on the Equipment	19
Symbols in the manual	19
General Notes on Safety	19
General safety instructions for power tools	20
Hedge trimmer safety warnings	22
General Description	22
Function Description	22
Overview	23
Scope of delivery	23
Assembling instructions	23
Operation	24
Adjusting the Telescopic Handle	24
Angling the Cutting Head	24
Turning the Handle	24
Switching On and Off	24
Working with the equipment	25
Cutting Techniques	25
Maintenance/Cleaning	26
Storage	26
Waste Disposal and Environmental Protection	27
Technical Data	27
Guarantee	27
Trouble Shooting	28
Repairing Service	28
Spare Parts	28
Translation of the original EC declaration of conformity	138
Exploded Drawing	145
Grizzly Service-Center	146



Before first using the machine, please read this instruction manual carefully, for your own safety and for the safety of others. Keep the manual in a safe place and pass it on to any subsequent owner to ensure that the information contained therein is available at all times.

Intended Use

The equipment is specified for use only for the cutting and trimming of hedges, bushes and ornamental shrubs in the domestic environment.

The telescopic handle allows the cutting of high hedges from the ground. Any other use that is not explicitly approved in these instructions may result in damage to the equipment and represent a serious danger to the user.

This equipment is not suitable for commercial use. Commercial use will invalidate the guarantee.

The equipment is designed for use by adults. Adolescents over the age of 16 may use the device only under supervision. Do not use the hedge trimmer in the rain or on wet hedges.

The operator or user is responsible for accidents or damage to other people or their property.

The manufacturer is not liable for damages caused by unspecified use or incorrect operation.



Before use, check that the blades are sharp. Ensure that the blades are sharpened whenever blunt, in order to avoid overstressing of the machine. Damages caused by cutting with blunt blades are not covered by the guarantee.

Notes on Safety

This section deals with the basic safety regulations to be observed when working with the electric hedge trimmer.

Symbols on the Equipment

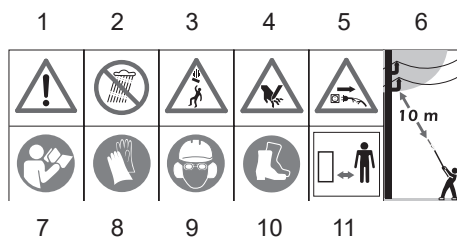

- 1 Caution!
- 2 Do not use the hedge trimmer in the rain or on wet hedges.
- 3 Caution! Falling objects. Particularly when cutting overhead.
- 4 Caution! Risk of injury from blades in operation.
- 5 Pull out the power plug immediately if the cable is damaged, has been badly twisted or is completely cut through and in the event that the device is left unattended for a short time.
- 6 Danger of death by electrocution! Keep at least 10m away from power lines.
- 7 Read through the instruction manual carefully.
- 8 Wear cut-protection gloves.
- 9 Wear personal protective equipment. Basically, wear protective goggles or, even better, face protection, ear protection, safety helmet and cut-protection working clothes
- 10 Wear cut-protection safety boots with anti-slip soles.
- 11 Keep the equipment away from near-by people.



Information of the acoustic power level L_{WA} in dB.



Machines are not to be placed with domestic waste.



Safety class II



Cutting length



Cutting capacity

Symbols in the manual



Warning symbols with information on damage and injury prevention.



Instruction symbols (the instruction is explained at the place of the exclamation mark) with information on preventing damage.



Help symbols with information on improving tool handling.

General Notes on Safety



Before working with the equipment, familiarise yourself with all operating components. Practice handling the equipment and have the function, operation and working methods explained to you by an experienced user or specialist. Ensure that you can shut off the equipment immediately in an emergency. Inappropriate use of the device may result in serious injury.



If an accident or fault occurs during operation, immediately switch off the device and disconnect at the plug. Treat injuries appropriately or

consult a doctor. For the correction of faults, read the “Troubleshooting” chapter or contact our service centre.

General safety instructions for power tools



WARNING! Read all safety directions and instructions. *Omissions in the compliance with safety directions and instructions can cause electrical shock, fire and/or severe injuries.*

Retain all safety directions and instructions for future use.

The term “Power Tools” used in the safety instructions refers to mains-operated power tools (with power cord) and to battery-operated power tools (without power cord).

Work area safety

- **Keep work area clean and well lit.** Cluttered or dark areas invite accidents.
- **Do not operate power tools in explosive atmospheres, such as in the presence of flammable liquids, gases or dust.** Power tools create sparks which may ignite the dust or fumes.
- **Keep children and bystanders away while operating a power tool.** Distractions can cause you to lose control.

Electrical safety

- **Power tool plugs must match the outlet. Never modify the plug in any way. Do not use any adapter plugs with earthed (grounded) power**

tools. Unmodified plugs and matching outlets will reduce risk of electric shock

- **Avoid body contact with earthed or grounded surfaces, such as pipes, radiators, ranges and refrigerators.** There is an increased risk of electric shock if your body is earthed or grounded.
- **Do not expose power tools to rain or wet conditions.** Water entering a power tool will increase the risk of electric shock.
- **Do not abuse the cord. Never use the cord for carrying, pulling or unplugging the power tool. Keep cord away from heat, oil, sharp edges or moving parts.** Damaged or entangled cords increase the risk of electric shock.
- **When operating a power tool outdoors, use an extension cord suitable for outdoor use.** Use of a cord suitable for outdoor use reduces the risk of electric shock.
- **If operating a power tool in a damp location is unavoidable, use a residual current device (RCD) protected supply.** Use of an RCD reduces the risk of electric shock.
- Where possible, connect the equipment only to a plug socket with a leakage-current-operated circuit breaker (FI switch), with a rated current of not more than 30 mA.
- If the power cable for this equipment is damaged, it must be replaced by the manufacturer, a customer service agent of the same or a similarly qualified person in order to prevent hazards.

Personal safety

- **Stay alert, watch what you are doing and use common sense when**

operating a power tool. **Do not use a power tool while you are tired or under the influence of drugs, alcohol or medication.** A moment of inattention while operating power tools may result in serious personal injury.

- **Use personal protective equipment. Always wear eye protection.** Protective equipment such as dust mask, non-skid safety shoes, hard hat, or hearing protection used for appropriate conditions will reduce personal injuries.
- **Prevent unintentional starting. Ensure the switch is in the off-position before connecting to power source and/or battery pack, picking up or carrying the tool.** Carrying power tools with your finger on the switch or energising power tools that have the switch on invites accidents.
- **Remove any adjusting key or wrench before turning the power tool on.** A wrench or a key left attached to a rotating part of the power tool may result in personal injury.
- **Do not overreach. Keep proper footing and balance at all times.** This enables better control of the power tool in unexpected situations.
- **Dress properly. Do not wear loose clothing or jewellery. Keep your hair, clothing and gloves away from moving parts.** Loose clothes, jewellery or long hair can be caught in moving parts.
- **If devices are provided for the connection of dust extraction and collection facilities, ensure these are connected and properly used.** Use of dust collection can reduce dust-related hazards.

Power tool use and care

- **Do not force the power tool. Use**

the correct power tool for your application. The correct power tool will do the job better and safer at the rate for which it was designed.

- **Do not use the power tool if the switch does not turn it on and off.** Any power tool that cannot be controlled with the switch is dangerous and must be repaired.
- **Disconnect the plug from the power source and/or the battery pack from the power tool before making any adjustments, changing accessories, or storing power tools.** Such preventive safety measures reduce the risk of starting the power tool accidentally.
- **Store idle power tools out of the reach of children and do not allow persons unfamiliar with the power tool or these instructions to operate the power tool.** Power tools are dangerous in the hands of untrained users.
- **Maintain power tools. Check for misalignment or binding of moving parts, breakage of parts and any other condition that may affect the power tool's operation. If damaged, have the power tool repaired before use.** Many accidents are caused by poorly maintained power tools.
- **Keep cutting tools sharp and clean.** Properly maintained cutting tools with sharp cutting edges are less likely to bind and are easier to control.
- **Use the power tool, accessories and tool bits etc. in accordance with these instructions, taking into account the working conditions and the work to be performed.** Use of the power tool for operations different from those intended could result in a hazardous situation.
- Carefully inspect the area to be cut

and remove all wires or other foreign bodies.

- Hold the power tool by insulated gripping surfaces only, because the cutter blade may contact hidden wiring or its own cord.

Service

- **Have your power tool serviced by a qualified repair person using only identical replacement parts.** This will ensure that the safety of the power tool is maintained.

Hedge trimmer safety warnings

- **Keep all parts of the body away from the cutter blade. Do not remove cut material or hold material to be cut when blades are moving. Make sure the switch is off when clearing jammed material.** A moment of inattention while operating the hedge trimmer may result in serious personal injury.
- **Carry the hedge trimmer by the handle with the cutter blade stopped. When transporting or storing the hedge trimmer always fit the cutting device cover.** Proper handling of the hedge trimmer will reduce possible personal injury from the cutter blades.
- **Hold the power tool only on the insulated handle surfaces, as the cutting blade may come into contact with concealed power cables.** Contact between the cutting blade and a live cable may render metallic components live and result in an electric shock.
- **Keep cable away from cutting area.** During operation the cable may be hidden in shrubs and can be accidentally

cut by the blade.

- **Before the work, search the hedge for concealed objects, e.g. cable etc.**
- **Hold the hedge trimmer correctly, e.g. with both hands on the handles, if there are two handles.** Loss of control of the equipment may result in injuries.
- **Wear suitable clothing and work clothes when working with the equipment. Do not hold the equipment by the cutting blade or lift it on the cutting blade.** Contact with the cutting blade can cause injuries.

General Description



The diagrams for the operation of the equipment can be found on pages 2 – 3.

Function Description

The telescopic handled hedge trimmer is driven by an electronic motor. The equipment is double-insulated for safety and does not require earthing.

The unit is equipped with a double-sided safety cutter bar. When cutting, the blades move backwards and forwards in linear motion. The impact protection at the end of the cutting bar prevents unpleasant rebounds when touching walls, fences etc. The unit can only be operated with the deadman switch depressed, in order to protect the operator. In addition, the hand guard protects against branches and briars.

Please note the following descriptions for the function of the operating components.

Overview

- A** 1 Safety blade
- 2 Cutting head
- 3 Vents
- 4 Lock button for cutting head that can be angled
- 5 Telescopic handle fixing screw + fixing nut
- 6 Telescopic handle (hexagonal aluminium tube)
- 7 Height adjustment screw + fixing nut
- 8 Allen key
- 9 Locking bolt for rotatable handle
- 10 Deadman switch
- 11 On/off switch
- 12 Tension relief
- 13 Mains cable
- 14 Grip
- 15 Lifting lug
- 16 Allen screw for adjusting the carrying eyelet
- 17 Additional handle
- 18 Shoulder strap
- 19 Blade protection

Scope of delivery

Carefully unpack the appliance and check that it is complete. Dispose of the packaging material correctly.

- Telescopic Handled Hedge Trimmer (two-part)
- Blade protection
- Telescopic handle fixing screw + fixing nut
- Height adjustment screw + fixing nut
- Shoulder strap
- Allen key
- Translation of the original instructions for use

Assembling instructions



Pull out the power plug before carrying out any work on the equipment.



If the equipment pipes are not plugged together and screwed correctly then the equipment cannot be switched on. Operation is prevented by a safety switch!



Use only original parts.



The Allen key (**A** 8) can be found in its holder on the telescopic handle (**A** 6).



Fit the height adjustment screw (see small picture):

1. Push the fixing nut (7b) into the slot on the telescopic handle (6).
2. Fit the enclosed height adjustment screw (7a).



Fit the telescopic handle:

1. Pull out the Allen key aluminium pipe on the telescopic handle (6), against the tangible resistance. (The tangible resistance is due to the cable that is out of sight in the pipe).
2. Plug the end of the hexagonal aluminium tube (6) into the opening provided for this at the end of the handle below the cutting head (2).
Ensure that the cable does not become caught. Push the hexagonal aluminium tube (6) in until you hear the safety switch click and the openings for the

- Allen screw (5) are aligned.
- Use the enclosed Allen screw (5a) and fixing nut (5b) to fix both parts.

Attaching the Shoulder Strap:

- Fix the spring clips on the shoulder strap (18) to the carrying eyelet (15) on the telescopic handle of the equipment.
- Adjust the strap length such that the carrying eyelet (15) is at hip height.
- The height of the carrying eyelet (15) can also be adjusted on the telescopic handle after loosening the Allen screw (16).

Operation



Do not use the equipment without the hand guard. Wear suitable clothing and work gloves when working with the equipment. Ensure that the equipment is functional before each use. The On/Off switch and the safety switch must not be held closed. They must switch off the motor when on is released. Should a switch be damaged, stop working with the equipment. Ensure that the mains voltage value matches the label on the equipment.



Note noise protection and local specifications.

Adjusting the Telescopic Handle

The telescopic handle (6) is infinitely adjustable by approx. 40 cm.

- Loosen the height adjustment screw (7).
- Pull or push to adjust the length of the telescopic handle (6).
- Retighten the height adjustment screw (7).

Angling the Cutting Head

To cut sloping edges or the top of the hedge, the cutting head can be swivelled into 5 positions.

- Press the lock button (4) and swivel the cutting head (2) at the same time. It clicks into the desired position when the lock button is released.

Turning the Handle

With the handle, which can be turned through 180°, you always have the ideal cutting position.

- Push the locking bolt (9) forwards and turn the handle (14) to the right or left at the same time. It clicks into the desired position when the locking bolt is released.

Switching On and Off



Ensure that you are standing in a firm position with both hands gripping the hedge trimmer away from the body. Ensure that the trimmer is in contact with no other objects before switching on.

- Put on the shoulder strap (18) (see "Attaching the shoulder strap").
- Form a loop in the end of the mains cable (13), push this

- through the eyelet on the handle (14) and hang it in the cable strain relief (12).
3. Connect the equipment to the power supply.
 4. To switch on, hold the safety switch (10) depressed and press the on/off switch at the same time (11). The equipment runs at top speed.
 5. To switch off, release the on/off switch (11).

Working with the equipment



Do not use the unit when standing on a ladder or in an unsafe position. Do not be tempted to make unconsidered cuts. Doing so may endanger both yourself and others.



During cutting work, ensure that no contact is made with objects, e.g. such as wire fencing or main plant stems. This may result in damage to the cutter bar.



Always hold the equipment firmly in both hands, with one hand on the rear handle and the other on the front handle. Thumbs and fingers must be firmly around the handles. Observe the specified working angle, in order to guarantee safe working.

- Switch off the equipment immediately in the event that the blades are blocked by solid objects, pull out the power plug then remove the object.
- Always work away from the mains power outlet. Set the cutting direction before starting work. Ensure that the power cable is kept well away from the work-

ing area. Never lay the cable over the hedge, where it could easily be caught up in the trimmer blades.

- Do not use the unit if the blades are blunt or worn. This will overstress the motor and gearbox of the machine.
- Avoid overstraining the equipment during work.



Pull out the power plug immediately if the cable is damaged, badly twisted or has been completely cut through.

Cutting Techniques

- Cut thick branches beforehand using a branch clippers.
- The double-sided cutter bar enables cutting in both directions or, with a swinging action, from one side to the other.
- In case of vertical cutting, move the hedge trimmer uniformly forward or up and down in an arc movement.
- In case of horizontal cutting, move the hedge trimmer in a sickle-shaped movement to the edge of the hedge, so that cut branches fall to the ground.
- In order to achieve long straight lines, the placing of tensioned guiding cords is recommended.

Cutting Shaped Hedges:







It is recommended that hedges be cut in a trapezoidal shape, in order to prevent stripping off of the lower branches. This corresponds to the natural plant growth and allows the hedge to thrive optimally. During cutting, only the new annual growths are reduced and thus a dense branching and a good screen will develop.

1. Cut the sides of a hedge first. To do this, move the hedge trimmer in the direction of growth from bottom to top. If you cut down from the top, the thinner branches will move out, which may result in some areas having sparse growth or holes.
2. Cut the top edge, according to taste, in a flat shape, roof shape or rounded shape
3. Trim young plants to the required shape. The main growth should remain undamaged until the hedge has reached the planned height. All other shoots are lopped off to half size.

Care of Free-Growing Hedges:

Free-growing hedges are not shaped when cut, although they must be regularly maintained so the hedge does not become too high.

Maintenance/Cleaning

-  Repair and servicing work not described in this manual should always be carried by our Service Centre. Use only original parts.
-  Do not use any cleaning agents or solvents. These could cause irreparable damage to the equipment. Chemical substances can attack the plastic parts of the equipment.
-  Pull out the power plug before carrying out any work on the equipment.
-  Wear gloves while handling the blades.

Carry out the following maintenance and cleaning work regularly. This will guarantee a long and reliable service life.

- Before each use, check the hedge trimmer for obvious defects such as loose, worn or damaged parts. Check the secure seating of the bolts in the cutter bar.
- Check coverings and safety devices for damage and correct seating. Replace these where necessary.
- Keep the ventilation slots (**A** 3) and motor housing (cutting head) (**A** 2) of the device clean. Use a damp cloth or a brush to do this. Do not wash down the equipment with water, or submerge it in water.
- Always keep the equipment clean. After using the equipment, it is imperative to:
 - Clean the blade (with an oily cloth);
 - Oil the blade shaft with an oil can or spray.

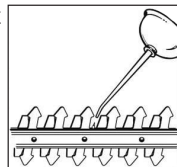

- Slight notches on the blades can be evened out. For this, sand down the blades with an oil stone. Only sharp blades can cut properly.
- Blunt, bent or damaged blades must be changed.

Storage

- Keep the trimmer in the blade guard supplied, in a dry place and out of reach of children.
- Store the unit horizontally or assured against falling over. Bring the cutting unit in storage location.

Waste Disposal and Environmental Protection

Be environmentally friendly. Return the tool, accessories and packaging to a recycling centre when you have finished with them.



Electrical machines do not belong in domestic waste.

- Take the equipment to a waste disposal site. The plastic and metal parts that are used can be separated out into pure grade, which allows recycling. Ask our Service Centre for details.
- Defective units returned to us will be disposed of for free.
- Throw the cut grass on the compost. Do not throw it in the normal household waste.

Technical Data

Telescopic Handled Hedge Trimmer

.....	EHS 460-2 T
Input voltage rating	230-240 V~, 50 Hz
Input power	460 W
Blade speed	1500 min ⁻¹
Safety class	☐ II
Degree of protection	IP 20
Weight	4.2 kg
Length of blades	450 mm
Cutting length	410 mm
Cutting capacity	18 mm
Acoustic pressure level	
(L _{PA})	86.52 dB(A); K _{PA} =1,28 dB(A)
Sound power level (L _{WA})	
measured ..	96.33 dB(A); K _{WA} =1.28 dB(A)
guaranteed	98 dB(A)
Vibration (a _h)	
at the handle	1.212 m/s ²
at the additional handle	0.848 m/s ²
	K=1,5 m/s ²

Noise and vibration values have been determined according to the standards and regulations mentioned in the declaration of conformity. Technical and optical changes may be undertaken in the course of further development without notice. All dimensions, references and information in this instruction manual are therefore not guaranteed. Legal claims made on the basis of the instruction manual can therefore not be considered as valid.

The stated vibration emission value was measured in accordance with a standard testing procedure and may be used to compare one power tool to another. The stated vibration emission value may also be used for a preliminary exposure assessment.

Warning: The vibration emission value may differ during actual use of the power tool from the stated value depending on the manner in which the power tool is used. Safety precautions aimed at protecting the user should be based on estimated exposure under actual usage conditions (all parts of the operating cycle are to be considered, including, for example, times during which the power tool is turned off and times when the tool is turned on but is running idle).

Guarantee

- This appliance has a 24-month guarantee.
- Damage due to natural wear and tear, overload or incorrect use is excluded from the guarantee. Certain components are subject to normal wear and tear and are excluded from the guarantee. These include in particular: cutter bars, eccentric drives and carbon brushes.
- Furthermore, the prerequisite for guarantee services is that the references

indicated in the operating instructions regarding cleaning and maintenance have been adhered to.

- Damage, which has been caused from material or manufacturing faults, will be made good free of charge, by replacement delivery or repair. This requires that the appliance is returned to to the dealer undismantled and with proof of purchase and guarantee.

Repairing Service

- Repairs, which are not covered by the guarantee, can be carried out for charge by our service center. Our service center will be glad to provide you with a cost estimate.
We can only process devices which have been packaged sufficiently and

which have been dispatched with correct stamping.

- **Note:** In case of complaint or service, please deliver your device cleaned, and with an indication of the defect, to our service address.

Devices sent in freight collect - by bulk freight, express or with other special freight - are not accepted.

- Defective units returned to us will be disposed of for free.

Spare Parts

Replacement parts may be ordered directly from our Service Centre.

When ordering, always specify the machine type and the part number in the exploded drawing.

Trouble Shooting

Problem	Possible cause	Fault correction
Device does not start	Mains voltage not on	Check plug socket, cable, line and plug, where appropriate, have repaired through electrical specialist
	On/Off switch defective	Repair by Service Centre
	Worn carbon brushes	
	Defective motor	
Device runs with interruptions	Power cable is damaged	Check the cable and have it changed by the Service Centre if necessary
	Internal loose electrical connection	Repair by Service Centre
	On/Off switch defective	
Blades become hot	Blades are blunt	Have the blades sharpened or replaced (Service Centre)
	Blades are notched	Have the blades checked or replaced (Service Centre)
	Too much friction due to lack of lubrication	Oil the blades

Inhoud

Toepassingsgebied	29
Veiligheidsvoorschriften.....	30
Symbolen op het apparaat.....	30
Symbolen in de gebruiksaanwijzing...	30
Algemene veiligheidsvoorschriften ..	30
Algemene veiligheidsinstructies voor elektrisch gereedschap	31
Speciale Veiligheidsinstructies voor Heggenscharen.....	33
Algemene beschrijving	34
Funktiebeschrijving	34
Overzicht.....	34
Omvang van de levering	34
Montagehandleiding.....	35
Bediening	35
Telescopische steel verstellen	36
Snoeikop buigen	36
Handgreep draaien	36
Aan- en uitschakelen	36
Werken met de elektrische heggen- schaar	36
Kniptechnieken	37
Onderhoud en reiniging.....	38
Bewaren.....	38
Verwerking en milieubescherming ...	38
Vervangstukken	39
Technische gegevens	39
Garantie	39
Reparatieservice.....	40
Foutmeldingen.....	40
Vertaling van de originele CE- conformiteitsverklaring.....	140
Explosietekening.....	145
Grizzly Service-Center	147



Lees, alvorens het apparaat te gebruiken, aandachtig deze gebruiksaanwijzing door voor uw eigen veiligheid en die van anderen. Bewaar de handleiding goed en geef deze door aan de volgende gebruiker van deze soldeerbout, zodat iedere gebruiker te allen tijde kan beschikken over de informatie.

Toepassingsgebied

De machine is enkel voor het knippen en maaien van heggen, struiken en sierheesters op privégebied geschikt.

De telescopische steel maakt het snoeien van hoge heggen vanop de grond mogelijk. Elk ander gebruik, dat in deze gebruiksaanwijzing niet uitdrukkelijk wordt vermeld, kan schade aan de machine veroorzaken en een ernstig gevaar voor de gebruiker betekenen.

Dit apparaat is niet geschikt voor commercieel gebruik. Bij commercieel gebruik vervalt de garantie.

Het apparaat is bedoeld voor gebruik door volwassenen. Jongeren boven 16 jaar mogen het apparaat enkel onder toezicht gebruiken. Gebruik de heggenschaar niet als het regent of als de heg nat is.

De producent is niet verantwoordelijk voor beschadigingen, die door onrechtmatig gebruik of verkeerde bediening worden veroorzaakt.

De fabrikant is niet aansprakelijk voor schade die door onreglementair gebruik of verkeerde bediening werd veroorzaakt.



Gebruik de machine niet als het mes stomp is. Stark versiete mesbalk kann schade aan de machine veroorzaken. Mesbalk regelmatig laten slijpen.

Veiligheidsvoorschriften

Dit gedeelte beschrijft de wezenlijke veiligheidsvoorschriften, die bij het werken met de elektrische heggenschaar moeten worden nageleefd.

Symbolen op het apparaat

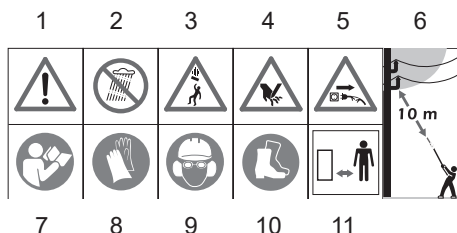

- 1 Let op!
- 2 Gebruik de heggenschaar niet als het regent of als de heg nat is.
- 3 Opgelet! Neervallende voorwerpen. In het bijzonder bij het snoeien boven ooghoogte.
- 4 Opgelet! Gevaar voor verwondingen door in werking zijnde messen.
- 5 Trek onmiddellijk de stekker uit het stopcontact als de stroomkabel beschadigd of doorgeknipt werd of verward raakte en als de machine ook voor korte duur onbewaakt achtergelaten wordt.
- 6 Levensgevaar door elektrische schok! Neem minstens een afstand van 10 m tot bovengrondse elektriciteitsleidingen in acht.
- 7 Gebruiksaanwijzing raadplegen
- 8 Draag bij reinigings- en onderhoudswerkzaamheden veiligheidshandschoenen.
- 9 Draag een persoonlijke veiligheidsuitrusting. Draag vooral een veiligheidsbril of beter nog een veiligheidsmasker, bescherming voor de oren en veiligheidshelm.
- 10 Draag snijvaste veiligheidslaarzen met anti-slip-zolen.

- 11 Omstaande personen mogen niet in de gevarezone komen.



Aanduiding van het geluidsvolume L_{WA} in dB.



Machines horen niet bij huishoudelijk afval thuis.



Beschermingsklasse II

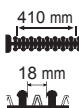

Snijlengte

Tandafstand

Symbolen in de gebruiksaanwijzing



Gevaarsymbool met informatie over de preventie van personen- of zaakschade.



Gebodsteken (in plaats van het uitroepingsteken wordt het gebod toegelicht) met informatie over de preventie van schade.



Aanduidingsteken met informatie over hoe u het apparaat beter kunt gebruiken.

Algemene veiligheidsvoorschriften



Maakt u zich eerst met alle bedieningsonderdelen vertrouwd, alvorens u met het apparaat begint te werken. Oefen het hanteren en werken met het apparaat en laat een vakman of een frequent gebruiker u functie, werkwijze en werktechnieken uitleggen. Verzekert u zich ervan, dat u het apparaat in geval van nood onmiddellijk kan uitschakelen. Onvakkundig ge-

bruik van het apparaat kan ernstige verwondingen veroorzaken.



Indien er zich tijdens de werking een ongeval of een storing voordoet, dient het apparaat onmiddellijk uitgeschakeld en dient de netstekker uitgetrokken te worden. Verzorg verwondingen oordeelkundig of raadpleeg een arts. Lees om storingen te verhelpen het hoofdstuk "Foutopsporing" of contacteer ons servicecenter.

Algemene veiligheidsinstructies voor elektrisch gereedschap



WAARSCHUWING! Lees alle veiligheidsinstructies en aanwijzingen. *Verzuim bij de naleving van de veiligheidsinstructies en aanwijzingen kan een elektrische schok, brand en/of ernstige verwondingen veroorzaken.*

Bewaar alle veiligheidsinstructies en aanwijzing voor de toekomst.

Het in de veiligheidsinstructies gebruikte begrip „Elektrisch gereedschap“ heeft betrekking op elektrisch gereedschap met netvoeding (met netsnoer) en op elektrisch gereedschap met batterijvoeding (zonder netsnoer).

Veiligheid op de werkplaats:

- **Houd uw werkterrein netjes en goed verlicht.** Wanorde of onverlichte werkterreinen kunnen tot ongevallen leiden.
- **Werk met het elektrische gereedschap niet in een explosieve omgeving, waarin er zich brandbare vloeistoffen, gassen of stoffen bevinden.** Elektrisch gereedschap produceert vonken, die het stof of de dampen kunnen

doen ontsteken.

- **Houd kinderen en andere personen tijdens het gebruik van het elektrische gereedschap op een veilige afstand.** Bij afleiding kunt u de controle over het apparaat verliezen.

Elektrische veiligheid:



Opgepast: zo vermijdt u ongevallen en verwondingen door een elektrische schok:

- **De aansluitstekker van het elektrische gereedschap moet in het stopcontact passen. De stekker mag op geen enkele manier veranderd worden. Gebruik geen adapterstekkers samen met elektrisch gereedschap met randaarde.** Ongewijzigde stekkers en passende stopcontacten verlagen het risico op een elektrische schok.
- **Vermijd lichamelijk contact met geaarde oppervlakken zoals van buizen, verwarmingsinstallaties, fornuizen en koelkasten.** Er bestaat een verhoogd risico door een elektrische schok als uw lichaam geaard is.
- **Houd het elektrische gereedschap op een veilige afstand van regen of natigheid.** Het binnendringen van water in elektrisch gereedschap verhoogt het risico op een elektrische schok.
- **Gebruik de kabel niet voor een verkeerd doeleinde om het elektrische gereedschap te dragen, op te hangen of om de stekker uit het stopcontact te trekken. Houd de kabel op een veilige afstand van hitte, olie, scherpe kanten of bewegende apparaatonderdelen.** Beschadigde of verstrikt geraakte kabels verhogen het risico op een elektrische schok.
- **Als u met het elektrische gereedschap in de open lucht werkt, ge-**

bruikt u enkel verlengsnoeren, die ook voor buiten geschikt zijn. Het gebruik van een voor buiten geschikt verlengsnoer verlaagt het risico op een elektrische schok.

- **Indien de werking van het elektrische gereedschap in een vochtige omgeving niet vermijdbaar is, maakt u gebruik van een aardlekschakelaar.** Het gebruik van een aardlekschakelaar verlaagt het risico op een elektrische schok.
- Sluit het apparaat, als het mogelijk is, enkel aan op een lekstroomschakelaar met een afslagstroom van maximaal 30 mA.
- Als het netsnoer van dit apparaat beschadigd wordt, moet het door de fabrikant of door zijn klantenserviceafdeling of door een gelijkwaardig gekwalificeerde persoon vervangen worden om gevaren te vermijden.

Veiligheid van personen:



Opgepast: zo vermijdt u ongevallen en verwondingen:

- **Wees aandacht, let erop wat u doet en ga met verstand aan het werk met het elektrische gereedschap. Gebruik het elektrische gereedschap niet wanneer u moe bent of onder invloed van drugs, alcohol of medicijnen staat.** Eén moment van onoplettendheid bij het gebruik van het elektrische gereedschap kan tot ernstige verwondingen leiden.
- **Draag een persoonlijke beschermingsuitrusting en altijd een beschermbril.** Het dragen van een persoonlijke beschermingsuitrusting, zoals slipvrije veiligheidsschoenen, beschermende helm of gehoorbescherming, verlaagt het risico op verwondingen.

- **Vermijd een onopzettelijke ingebruikname. Vergewis u dat het elektrische gereedschap uitgeschakeld is voordat u ze op de stroomvoorziening aansluit, opraapt of draagt.** Indien u bij het dragen van het elektrische gereedschap uw vinger op de schakelaar houdt of het apparaat ingeschakeld op de stroomvoorziening aansluit, kan dit tot ongevallen leiden.
- **Verwijder het instellingsgereedschap of schroefsleutels voordat u het elektrische gereedschap inschakelt.** Gereedschap of een sleutel, die zich in een draaiend apparaatonderdeel bevindt, kan tot verwondingen leiden.
- **Vermijd een abnormale lichaamshouding. Zorg voor een veilige stand en houd te allen tijde het evenwicht.** Daardoor kunt u het elektrische gereedschap in onverwachte situaties beter controleren.
- **Draag geschikte kledij. Draag geen wijde kleding of sieraden. Houd haar, kledij en handschoenen op een veilige afstand van bewegende onderdelen.** Loszittende kledij, sieraden of lang haar kunnen door bewegende onderdelen vastgegrepen worden.

Gebruik en behandeling van het elektrische gereedschap:

- **Overbelast het apparaat niet. Gebruik voor uw werk het daarvoor bestemde elektrische gereedschap.** Met het passende elektrische gereedschap werkt u beter en veiliger in het aangegeven vermogensgebied.
- **Gebruik geen elektrisch gereedschap, waarvan de schakelaar defect is.** Elektrisch gereedschap, dat niet meer in- of uitgeschakeld kan worden, is gevaarlijk en moet gerepareerd worden.
- **Trek de stekker uit het stopcontact**

voordat u apparaatinstellingen doorvoert, toebehoren wisselt of het apparaat weglegt. Deze voorzorgsmaatregel voorkomt een onopzettelijke start van het elektrische gereedschap.

- **Bewaar het ongebruikte elektrische gereedschap buiten het bereik van kinderen.** Laat personen, die met het apparaat niet vertrouwd zijn of deze aanwijzingen niet gelezen hebben, het apparaat niet gebruiken. Elektrisch gereedschap is gevaarlijk als het door onervaren personen gebruikt wordt.
- **Onderhoud het elektrische gereedschap met zorg.** Controleer, of beweegbare onderdelen foutloos functioneren en niet klemmen, of er onderdelen gebroken of zodanig beschadigd zijn, dat de werking van het elektrische gereedschap in negatieve zin beïnvloed wordt. Laat beschadigde onderdelen vóór het gebruik van het apparaat repareren. Tal van ongevallen zijn aan slecht onderhouden elektrisch gereedschap te wijten.
- **Houd snoeigereedschap scherp en netjes.** Zorgvuldig onderhouden snoeigereedschap met scherpe snoeikanten gaat minder klemmen en is gemakkelijker te bedienen.
- **Gebruik het elektrische gereedschap, toebehoren, inzetgereedschap, enz. in overeenstemming met deze aanwijzingen.** Neem daarbij de arbeidsomstandigheden en de uit te voeren werkzaamheid in acht. Het gebruik van het elektrische gereedschap voor andere dan de voorziene toepassingen kan tot gevaarlijke situaties leiden.
- Doorzoek de haag vóór het werk naar verborgen objecten, bijvoorbeeld draad etc.
- Houd de heggenschaar correct vast, bijvoorbeeld met beide handen aan de handgrepen als er twee handgrepen

voorhanden zijn. Het verlies van de controle over het apparaat kan tot verwondingen leiden.

Service:

- **Laat uw elektrisch gereedschap uitsluitend door gekwalificeerd, vakkundig geschoold personeel en uitsluitend met originele reserveonderdelen repareren.** Daardoor wordt gewaarborgd dat de veiligheid van het elektrische gereedschap gehandhaafd blijft.

Speciale Veiligheidsinstructies voor Heggenscharen

- **Houd alle lichaamsdelen op een veilige afstand van het snoeimes. Tracht niet, bij een draaiend mes snoeiafval te verwijderen of te snoeien materiaal vast te houden. Verwijder ingeklemd snoeiafval enkel bij een uitgeschakeld apparaat.** Eén moment van onoplettendheid bij gebruikmaking van de heggenschaar kan tot ernstige verwondingen leiden.
- **Draag de heggenschaar aan de handgreep bij een stilstaand mes. Bij transport of bewaring van de heggenschaar steeds de beschermende afdekking opzetten.** Een zorgvuldige omgang met het apparaat vermindert het gevaar voor verwondingen door het mes.
- **Houd het elektrische gereedschap uitsluitend vast met de geïsoleerde greepoppervlakken omdat het snoeimes in aanraking met verborgen stroomleidingen kan komen.** Het contact van het snoeimes met een spanningvoerende leiding kan metalen apparaatonderdelen onder spanning zetten en tot een elektrische schok leiden.

- **Houd het snoer op een veilige afstand van het snoeibereik.** Tijdens het arbeidsproces kan het snoer in het struikgewas verborgen zijn en per vergissing doorgesneden worden.
- **Doorzoek de haag vóór het werk naar verborgen objecten, bijvoorbeeld draad etc.**
- **Houd de heggenschaar correct vast, bijvoorbeeld met beide handen aan de handgrepen als er twee handgrepen voorhanden zijn.** Het verlies van de controle over het apparaat kan tot verwondingen leiden.
- **Draag bij de werkzaamheden met het apparaat geschikte kledij en werkhandschoenen. Raak het apparaat nooit via het snoeimes aan of til het nooit via het snoeimes op.** Het contact met het snoeimes kan tot verwondingen leiden.

Algemene beschrijving



De afbeeldingen voor de bediening van het apparaat vindt u op de pagina's 2-3.

Funktiebeschrijving

Det apparaat bezit een elektrische motor als aandrijving. Het toestel is voor de veiligheid dubbel geïsoleerd en hoeft geen aarding.

De heggenschaar beschikt over een dubbelzijdige mesbalk met veiligheidsmesses. Bij het snijden bewegen de messen lineair heen en weer.

Om de gebruiker te beschermen, kan het apparaat alleen worden ingeschakeld als de veiligheidsschakelaar wordt ingedrukt.

De handbescherming beschermt ook tegen takken en twijgen.

De functie van de bedieningselementen leest u in de volgende beschrijvingen.

Overzicht

- | | |
|----------|--|
| A | 1 Veiligheidsmesbalk |
| | 2 Snoeikop |
| | 3 Ventilatieopeningen |
| | 4 Vergrendelknop voor buigbare snoeikop |
| | 5 Bevestigingsschroef telescopische steel + bevestigingsmoer |
| | 6 Telescopische steel |
| | 7 Hoogteverstelschroef + bevestigingsmoer |
| | 8 Inbusleutel |
| | 9 Blokkeergrendel voor draaibare handgreep |
| | 10 Veiligheidsschakelaar |
| | 11 Aan-/uitschakelaar |
| | 12 Trekontlasting |
| | 13 Voedingskabel |
| | 14 Handgreep |
| | 15 Draafhouder voor schouderriem |
| | 16 Inbuschroef voor de instelling van de draafhouder |
| | 17 Extra handgreep |
| | 18 Schouderriem |
| | 19 Beschermingskoker |

Omvang van de levering

Pak het apparaat uit en controleer, of de inhoud volledig is. Zorg voor een regelmatig voorgeschreven afvalverwijdering van het verpakkingsmateriaal.

- Heggenschaar met telescopische steel (tweedelig)
- Beschermingskoker
- Bevestigingsschroef telescopische steel + bevestigingsmoer
- Hoogteverstelschroef + bevestigingsmoer
- Schouderriem
- Inbusleutel
- Vertaling van de originele gebruiksaanwijzing

Montagehandleiding



Trek alvorens u aan het apparaat gaat werken de stekker uit het stopcontact.



Wanneer de buizen van het apparaat niet in elkaar gestoken en correct vastgeschroefd zijn, kan het apparaat niet ingeschakeld worden.

Een veiligheidsschakelaar verhindert de werking!



Gebruik enkel originele onderdelen.



De inbussleutel (**A** 8) bevindt zich in zijn houder aan de telescopische steel (**A** 6).

B Hoogteverstelschroef monteren (zie kleine afbeelding):

1. Duw de bevestigingsmoer (7b) in de opname aan de telescopische steel (6).
2. Monteer de bijgevoegde hoogteverstelschroef (7a).

B Telescopische steel monteren

1. Trek de zeskantige aluminiumbuis van de telescopische steel (6) tegen een merkbare weerstand uit. (De merkbare weerstand berust op de niet zichtbare kabel in de buis).
2. Steek het uiteinde van de zeskantige aluminiumbuis (6) in de daarvoor bestemde opening aan het uiteinde van de steel onder de snoeikop (2).
Let erop dat het snoet niet gekneld raakt. Schuif de zeskantige aluminiumbuis (6) zover in totdat

u een klikkend geluid van de veiligheidsschakelaar waarneemt en de openingen voor de inbusschroef (5) boven elkaar liggen.

3. Bevestig de beide onderdelen met behulp van de bijgevoegde inbusschroef (5a) en bevestigingsmoer (5b).

Schouderriem bevestigen:



1. Bevestig de karabijnhaak van de schouderriem (18) aan de draafhouder (15) aan de telescopische steel van het apparaat.
2. Stel de riemlengte zodanig in, dat de draafhouder (15) zich ter hoogte van de heup bevindt.
3. Aanvullend kunt u de draafhouder (15) aan de telescopische steel na het losdraaien van de inbusschroef (16) in de hoogte verstellen.

Bediening



Gebruik de machine niet zonder handbescherming. Draag tijdens het werken met de machine aangepaste kleding en werkhandschoenen.

Kontroleer voor elk gebruik, of de machine goed funktioneert. De aan-/uitschakelaar en de veiligheidsschakelaar mogen niet worden vergrendeld. U moet na loslaten van de schakelaar de motor uitschakelen. Indien een schakelaar beschadigd is, mag de machine niet meer worden gebruikt. Let er op, dat de netspanning met het typelabel op de machine overeenstemt.

 Let op geluidsoverlast en plaatselijke voorschriften.

Telescopische steel verstellen

De telescopische steel (6) kan traploos ca. 40 cm versteld worden.

- D**
1. Draai de hoogteverstelschroef (7) los.
 2. Stel de lengte van de telescopische steel (6) in door daaraan te trekken of deze te verschuiven.
 2. Schroef de hoogteverstelschroef (7) eer vast.

Snoeikop buigen

Om ook schuine kanten of de bovenzijde van de heg te snoeien, kunt u de snoeikop in 5 posities zwenken.

- E**
- Druk de vergrendelknop (4) in en zwenk gelijktijdig de snoeikop (2). Na het loslaten van de vergrendelknop klikt hij in de gewenste positie vast.

Handgreep draaien

Door de 180° draaibare handgreep hebt u altijd de ideale snoeipositie.

- F**
- Schuif de blokkeergrendel (9) voorwaarts en draai gelijktijdig de handgreep (14) naar rechts of naar links. Na het loslaten van de blokkeergrendel klikt jij in de gewenste positie vast.

Aan- en uitschakelen

 Zorg dat u stevig staat en houd het apparaat met twee handen goed vast. Bewaar voldoende afstand tot uw eigen lichaam. Let voor u het apparaat inschakelt op dat het niet in aanraking komt met andere voorwerpen.

- G**
1. Doe de schouderriem (18) aan (zie "Schouderriem bevestigen")
 2. Vorm uit het uiteinde van het neetaansluitingssnoer (13) een lus, breng deze door het oog aan de handgreep (14) en haak ze in de kabeltrekontlasting (12) vast.
 3. Sluit het apparaat op de netspanning aan.
 4. Om in te schakelen, houdt u de veiligheidsschakelaar (10) ingedrukt en drukt u gelijktijdig de schakelaar "Aan/uit" (11) in. Het apparaat draait met maximale snelheid.
 5. Om uit te schakelen, laat u de schakelaar "Aan/uit" (11) weer los.

Werken met de elektrische heggenchaar



Gebruik de hoogsnoeier niet op een ladder staande of op een onveilige standplaats.

Laat u niet tot een onbezonnen snede verleiden. Dat zou uzelf en andere personen in gevaar kunnen brengen.



Let er op, dat u tijdens het snoeien geen voorwerpen zoals bv. draadfrastering of plantenondersteuning raakt. Dit kan schade aan het mesblad veroorzaken.

H Houd het apparaat altijd met beide handen goed vast en dit met één hand aan de achterste en met de andere hand aan de voorste handgreep. Duim en vingers moeten de handgrepen vast omsluiten. Let op de voorgeschreven werkhoeke om een veilige werkwijze te garanderen.

- Schakel bij het blokkeren van de messen door harde voorwerpen de machine onmiddellijk uit, trek de stekker uit het stopcontact en verwijder dan het voorwerp.
- Werk altijd van het stopcontact weg. Bepaal daarom uw werkrichting voordat u met de werkzaamheden begint. Let op dat de kabel niet binnen het werkgebied komt. Leg de kabel nooit over de heg waar het eenvoudig kan worden doorgesneden door de messen van de heggenschaar.
- Snij niet met stompe of versleten messen: hierdoor raken de motor en de aandrijving van uw machine overbelast.
- Vermijdt overbelasting van de machine tijdens het werken.



Trek onmiddellijk de stekker uit het stopcontact als de kabel beschadigd of doorgesneden werd of verward raakte.

Kniptechnieken

- Knip dikke takken eerst met een snoeischaar af.
- Het tweezijdig mesblad maakt het mogelijk in beide richtingen te knippen of met pendelbewegingen van de ene kant naar de andere.

- Bij vertikaal knippen de heggenschaar gelijkmatig voorwaarts bewegen of boogvormig op en neer.
- Bij horizontaal knippen de heggenschaar sikkelvormig tot de rand van de heg bewegen, zodat afgeknipte takken naar beneden kunnen vallen.
- Om lange, rechte lijnen te behouden, wordt het spannen van een draad aanbevolen.

Heggen snoeien

I Het wordt aangeraden om heggen in trapezevorm te knippen, om het kaal worden van de onderste takken te verhinderen. Dit beantwoordt aan de natuurlijke groei en laat de heg optimaal bloeien. Bij het snoeien worden alleen de nieuwe loten geknipt, zo wordt een dichte vertakking en een goede bescherming tegen inkijk gevormd.

1. Knip eerst de zijanten van een heg. Beweeg de heggenschaar in de groeirichting van onder naar boven. Als u van boven naar onder knipt, komen dunne takken naar buiten, waardoor er kale plekken of gaten ontstaan.
2. Knip dan de bovenkant naar keuze recht, dakvormig of rond.
3. Knip jonge planten reeds op de gewenste vorm. De hoofdloot moet onbeschadigd blijven totdat de heg de gewenste hoogte bereikt heeft. Alle andere loten worden tot op de helft geknipt.

Vrijstaande heggen verzorgen:

Vrijstaande heggen worden weliswaar niet in vorm geknipt, moeten echter regelmatig verzorgd worden zodat ze niet te hoog worden.

Onderhoud en reiniging



Laat onderhoudswerkzaamheden die niet in deze handleiding worden beschreven uitvoeren door ons servicecenter. Gebruik enkel originele onderdelen.



Gebruik geen reinigings- resp. oplosmiddelen. U kan de machine daarmee onherstelbaar beschadigen. Chemische bestanddelen kunnen de kunststoffen onderdelen van de machine aantasten.



Trek alvorens u aan het apparaat gaat werken de stekker uit het stopcontact.



Draag handschoenen tijdens het werken met de messen.

Voer de volgende onderhouds- en reinigingswerken regelmatig uit. Dan bent u zeker van een lang en betrouwbaar gebruik.

- Controleer de machine voor elk gebruik op duidelijke tekenen van losse, versleten of beschadigde onderdelen. Controleer of de schroeven goed vastzitten in het mesblad.
- Controleer de afdekkingen en beschermingen op beschadigingen en controleer of ze goed vastzitten. Vervang deze indien nodig.
- Houdt ventilatie-openingen (A 3) en motorbehuizing (snoeikop) (A 2) rein. Gebruik hiervoor een vochtige doek of een borstel. De machine mag noch met water afgesproeid noch in water gelegd worden.
- Houdt u het toestel steeds schoon. Telkens na gebruik van het apparaat moet u

- het mes reinigen (met olieachtige vod);
- de mesbalk met oliekannetje of spray oliën.

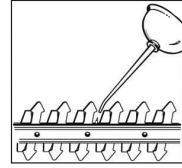

- Lichte kerven aan de lemmeten kunt u zelf gladmaken. Trekt u hiervoor de lemmeten met een oliesteen af. Alleen scherpe messen zorgen voor een goede snijprestatie.

Bewaren

- Bewaar de heggenschaar buiten bereik van kinderen in de meegeleverde beschermhoes.

Verwerking en milieubescherming

Breng het apparaat, de toebehoren en de verpakking naar een geschikt recyclagepunt.



Machines horen niet bij huishoudelijk afval thuis.

- Geef uw machine aan een afvalinzamelpunt af. De kunststoffen en metalen onderdelen worden naar soort gescheiden en dan gerecycleerd. Voor vragen hieromtrent kunt u terecht bij ons servicecenter.
- Composteer gesneden takken en werp ze niet in de vuilnisbak.
- De afvalverwijdering van uw defecte ingezonden apparaten voeren wij gratis door.

Vervangstukken

Reserveonderdelen kunt u direct bestellen via het Grizzly-servicecenter.

Gelieve bij de bestelling beslist het machinetype en het onderdeelnummer in de explosietekening te vermelden.

Technische gegevens

Heggenschaar met telescopische steel

..... **EHS 460-2 T**

Netspanning 230-240 V~, 50 Hz

Prestatievermogen 460 W

Messlag 1500 min⁻¹

Beschermingsklasse..... I II

Beschermingsniveau IP 20

Gewicht 4,2 kg

Meslengte 450 mm

Snijlengte 410 mm

Tandafstand 18 mm

Geluidsdrukniveau

(L_{pA})..... 86,52 dB(A); K_{pA}=1,28 dB(A)

Geluidsvermogensniveau (L_{WA})

gemeten 96,33 dB(A); K_{WA}=1,28 dB(A)

gewaarborgd 98 dB(A)

Vibratie (a_h)

aan de handgreep 1,212 m/s²

aan de extra handgreep 0,848 m/s²

K=1,5 m/s²

Geluids- en vibratiewaarden werden volgens de in de conformiteitverklaring genoemde normen en bepalingen vastgesteld.

Technische en optische veranderingen kunnen in het kader van ontwikkelingen zonder aankondiging worden uitgevoerd. Alle maten, richtlijnen en gegevens van deze gebruiksaanwijzing zijn daarom onder voorbehoud. Wettelijke aansprakelijkheid, die op basis van de gebruiksaanwijzing wordt gesteld, kan daardoor niet geldig worden gemaakt.

De aangegeven trillingemissiewaarde werd volgens een genormaliseerd testmethode gemeten en kan ter vergelijking van een stuk elektrisch gereedschap met een ander gebruikt worden.

De aangegeven trillingemissiewaarde kan ook voor een inleidende inschatting van de blootstelling benut worden.

Waarschuwing: Afhankelijk van de manier, waarop het elektrische gereedschap gebruikt wordt, kan de trillingemissiewaarde tijdens het effectieve gebruik van het elektrische gereedschap van de aangegeven waarde verschillen.

De noodzaak bestaat, veiligheidsmaatregelen ter bescherming van de operator vast te leggen, die op een inschatting van de blootstelling in de effectieve gebruiksomstandigheden gebaseerd zijn (hierbij moet er met alle aandelen van de bedrijfscyclus rekening gehouden worden, zo bijvoorbeeld met tijden, tijdens dewelke het elektrische gereedschap uitgeschakeld is, en tijden, tijdens dewelke het weliswaar ingeschakeld is, maar zonder belasting functioneert).

Garantie

- Wij geven 24 maanden garantie op dit product.
- Deze garantiebepaling is niet van toepassing op beschadigingen die het gevolg zijn van natuurlijke slijtage, onregelmatig gebruik of overbelasting. Bepaalde onderdelen van de pomp worden blootgesteld aan natuurlijke slijtage. Deze onderdelen vallen niet onder de garantiebepaling. Hieronder vallen in het bijzonder: mesblad, kolverschijf en koolborstels.
- De vereiste voorwaarde voor garantiEVERGOEDINGEN is bovendien dat de in de gebruiksaanwijzing verstrekte instructies voor de reiniging en het on-

- derhoud in acht genomen werden.
- Beschadigingen, die door materiaal- of fabricagefouten ontstaan zijn, worden gratis door schadeloosstelling of door een herstelling verholpen. De vereiste voorwaarde is, dat het niet-gedemonsteerde apparaat met aankoopbewijs en garantiekaart bij de handelaar gereclameerd wordt.

Reparatieservice

- Herstellingen, die niet onder de garantie ressorteren, kunt u tegen facturatie door ons servicecenter laten doorvoeren. Ons servicecenter maakt graag voor u een bestek op.

Wij kunnen apparaten slechts behandelen indien ze voldoende verpakt en gefrankeerd toegezonden werden.

- Opgelet:** In geval van klachten of service dient u uw apparaat in een gereinigde toestand en met een vermelding van het defect naar het adres van ons servicecenter te zenden.

Ongefrankeerd – als oningepakt vrachtgoed, als expresgoed of met een andere speciale vracht – ingezonden apparaten worden niet aangenomen.

- De afvalverwijdering van uw defecte ingezonden apparaten voeren wij gratis door.

Foutmeldingen

Probleem	Mogelijke oorzaak	Oplossing van de fout
Machine start niet	Netspanning ontbreekt	Stopkontakt, kabel, leiding, stekker controleren, eventueel reparatie door elektricien
	Aan-/uitschakelaar defekt	Reparatie door het servicecenter
	Koolborstels versleten	
	Motor defekt	
Toestel werkt met onderbrekingen	Stroomkabel beschadigd	Controleer de kabel, laat deze eventueel vervangen door ons servicecenter
	Intern loszittend contact	Reparatie door het servicecenter
	Aan-/uitschakelaar defekt	
Messen worden heet	Mes stomp	Laat de messen slijpen of vervangen (servicecenter)
	Mes is beschadigd	Controleer de mesbalk of laat deze vervangen (servicecenter)
	Te veel wrijving wegens ontbrekende smering	Mesbalk oliën

Sommaire

Domaine d'utilisation	41
Instructions de sécurité	42
Symboles apposés sur l'appareil	42
Symboles utilisés dans le mode d'emploi.....	42
Instructions de sécurité générales ...	42
Consignes de sécurité générales pour outils électriques	43
Mises en garde de sécurité des taille- haies	44
Description générale	46
Description du fonctionnement	46
Vue synoptique	46
Volume de la livraison	46
Instructions de montage.....	47
Opération.....	47
Régler le manche télescopique.....	48
Plier la tête de coupe	48
Tourner la poignée	48
Mise en marche et arrêt de l'appareil..	48
Travail avec l'appareil	48
Techniques de taille	49
Entretien et nettoyage.....	50
Rangement	50
Elimination de l'appareil et protection de l'environnement.....	50
Pièces de rechange	51
Caractéristiques techniques	51
Garantie	52
Service de réparation	52
Dépannage	53
Traduction de la déclaration de conformité CE originale.....	139
Vue éclatée.....	145
Grizzly-Service-Center	147



Prière de lire attentivement le mode d'emploi avant la première mise en service afin d'éviter un maniement incorrect. Conservez soigneusement ces instructions et transmettez-les à tous les utilisateurs suivants afin que les informations se trouvent constamment à disposition.

Domaine d'utilisation

L'appareil est uniquement destiné à la coupe et au débroussaillage des haies, buissons et arbustes dans le domaine domestique. Le manche télescopique permet de couper toutes les haies dépassant du sol.

Toute autre utilisation qui n'est pas autorisée expressément dans ce mode d'emploi peut conduire à un endommagement de l'appareil et présenter un réel danger pour l'utilisateur.

Cet appareil n'est pas adapté à une utilisation industrielle. Toute utilisation industrielle met fin à la garantie.

L'appareil est destiné à une utilisation par des adultes. Les jeunes gens âgés de plus de 16 ans sont autorisés à utiliser l'appareil sous surveillance d'un adulte. N'utilisez pas le taille haie par temps de pluie ou sur des haies mouillées.

L'opérateur ou l'utilisateur est responsable des accidents ou dommages survenant à d'autres personnes ou à leurs biens.

Le constructeur décline toute responsabilité en cas de dommages qui seraient occasionnés par une utilisation non conforme ou une manipulation inappropriée de l'appareil.



N'utilisez jamais l'appareil avec des lames époutées. Faites réaffûter les lames régulièrement pour ne pas perdre le droit à la garantie.

Instructions de sécurité

Ce chapitre traite des règles de base concernant la sécurité pour travailler avec la taille-haie à manche long .

Symboles apposés sur l'appareil

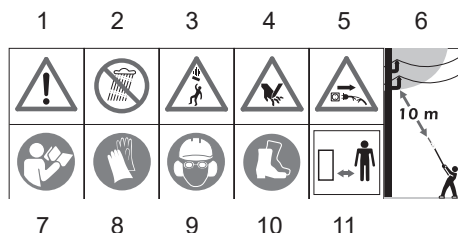

- 1 Attention!
- 2 N'utilisez pas la machine en cas de pluie. L'appareil ne doit pas devenir humide ni être utilisé dans un environnement humide.
- 3 Attention! Chute d'objets. En particulier en cas de coupe au-dessus de la tête.
- 4 Attention ! Risque de blessure par lames en mouvement.
- 5 Débranchez immédiatement l'appareil si le câble est endommagé, emmêlé ou sectionné et si l'appareil reste posé sans surveillance, même pour une courte durée.
- 6 Danger de mort par décharge électrique! Tenez vous à une distance d'au moins 10 m de toute ligne électrique aérienne.
- 7 Avant d'utiliser l'appareil, lisez attentivement les instructions d'emploi.
- 8 Portez des gants de protection contre les coupures.
- 9 Utiliser un équipement de sécurité. Portez une protection pour les yeux et les oreilles et un casque.

- 10 Portez des chaussures de sécurité antidérapantes.
- 11 Maintenir l'appareil à distance des personnes



Indication du niveau garanti de puissance sonore maximale L_{WA} en dB.



Les machines n'ont pas leur place dans les ordures ménagères.



Classe de protection II

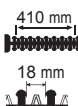

Longueur de coupe

Capacité de coupe

Symboles utilisés dans le mode d'emploi



Symbole de danger et indications relatives à la prévention de dommages corporels ou matériels.



Symbole d'interdiction (l'interdiction est précisée à la place des guillemets) et indications relatives à la prévention de dommages.



Symboles de remarque et informations permettant une meilleure utilisation de l'appareil.

Instructions de sécurité générales



Avant que vous commenciez à travailler avec cet appareil, nous vous prions de vous familiariser consciencieusement avec toutes les pièces et tous les éléments de commande. Exercez-vous tout d'abord à utiliser l'appareil et n'hésitez pas à demander à un utilisateur expérimenté ou à un spécialiste qu'il vous explique

le fonctionnement, le mode d'action ainsi que les différentes techniques de travail que l'appareil vous offre. Assurez-vous qu'en cas d'urgence, vous pourrez immédiatement arrêter l'appareil. Une utilisation non conforme de l'appareil risque de provoquer de graves blessures.



En cas d'accident ou d'une panne survenant pendant l'utilisation, il faut immédiatement arrêter l'appareil et retirer la fiche secteur. Appliquez les premiers soins et consultez un médecin. Pour l'élimination des pannes, lisez le chapitre correspondant « Recherche des pannes » ou contactez notre service après-vente.

Consignes de sécurité générales pour outils électriques



AVERTISSEMENT ! Lisez toutes les consignes de sécurité et les instructions. Des omissions lors de l'observation des consignes de sécurité et des instructions peuvent causer une décharge électrique, un incendie et / ou de graves blessures.

Conservez toutes les consignes de sécurité et les instructions pour les consulter ultérieurement.

Le terme « outil » dans les avertissements fait référence à votre outil électrique alimenté par le secteur (avec cordon d'alimentation) ou votre outil fonctionnant sur batterie (sans cordon d'alimentation).

Sécurité de la zone de travail

- **Conserver la zone de travail propre et bien éclairée.** Les zones en désordre ou sombres sont propices aux accidents.

- **Ne pas faire fonctionner les outils électriques en atmosphère explosive, par exemple en présence de liquides inflammables, de gaz ou de poussières.** Les outils électriques produisent des étincelles qui peuvent enflammer les poussières ou les fumées.
- **Maintenir les enfants et les personnes présentes à l'écart pendant l'utilisation de l'outil.** Les distractions peuvent vous faire perdre le contrôle de l'outil.

Sécurité électrique

- **Il faut que les fiches de l'outil électrique soient adaptées au socle. Ne jamais modifier la fiche de quelque façon que ce soit. Ne pas utiliser d'adaptateurs avec des outils à branchement de terre.** Des fiches non modifiées et des socles adaptés réduiront le risque de choc électrique.
- **Eviter tout contact du corps avec des surfaces reliées à la terre telles que les tuyaux, les radiateurs, les cuisinières et les réfrigérateurs.** Il existe un risque accru de choc électrique si votre corps est relié à la terre.
- **Ne pas exposer les outils à la pluie ou à des conditions humides.** La pénétration d'eau à l'intérieur d'un outil augmentera le risque de choc électrique.
- **Ne pas maltraiter le cordon. Ne jamais utiliser le cordon pour porter, tirer ou débrancher l'outil. Maintenir le cordon à l'écart de la chaleur, du lubrifiant, des arêtes ou des parties en mouvement.** Des cordons endommagés ou emmêlés augmentent le risque de choc électrique.
- **Lorsqu'on utilise un outil à l'extérieur, utiliser un prolongateur adapté à l'utilisation extérieure.** L'utilisation d'un

cordon adapté à l'utilisation extérieure réduit le risque de choc électrique.

- **Si l'usage d'un outil dans un emplacement humide est inévitable, utiliser une alimentation protégée par un dispositif à courant différentiel résiduel (RCD).** L'usage d'un RCD réduit le risque de choc électrique.
- Si possible, branchez l'appareil uniquement à une prise d'alimentation secteur pourvue d'un interrupteur de protection contre les courants de courts-circuits (R.C.D.) avec un courant d'intensité de 30 mA maximum.
- Si le remplacement du câble d'alimentation est nécessaire, cela doit être réalisé par le fabricant ou par son agent pour éviter un danger.
- Contrôler le câble et le faire remplacer le cas échéant par notre Centre de services.

Sécurité des personnes

- **Rester vigilant, regarder ce que vous êtes en train de faire et faire preuve de bon sens dans votre utilisation de l'outil. Ne pas utiliser un outil lorsque vous êtes fatigué ou sous l'emprise de drogues, d'alcool ou de médicaments.** Un moment d'inattention en cours d'utilisation d'un outil peut entraîner des blessures graves des personnes.
- **Utiliser un équipement de sécurité. Toujours porter une protection pour les yeux.**
Les équipements de sécurité tels que les masques contre les poussières, les chaussures de sécurité antidérapantes, les casques ou les protections acoustiques utilisés pour les conditions appropriées réduiront les blessures de personnes.
- **Eviter tout démarrage intempestif.**

S'assurer que l'interrupteur est en position arrêt avant de brancher l'outil au secteur et/ou au bloc de batteries, de le ramasser ou de le porter.

Porter les outils en ayant le doigt sur l'interrupteur ou brancher des outils dont l'interrupteur est en position marche est source d'accidents.

- **Retirer toute clé de réglage avant de mettre l'outil en marche.** Une clé laissée fixée sur une partie tournante de l'outil peut donner lieu à des blessures de personnes.
- **Ne pas se précipiter. Garder une position et un équilibre adaptés à tout moment.**

Cela permet un meilleur contrôle de l'outil dans des situations inattendues.

- **S'habiller de manière adaptée. Ne pas porter de vêtements amples ou de bijoux. Garder les cheveux, les vêtements et les gants à distance des parties en mouvement.** Des vêtements amples, des bijoux ou les cheveux longs peuvent être pris dans des parties en mouvement.
- **Si des dispositifs sont fournis pour le raccordement d'équipements pour l'extraction et la récupération des poussières, s'assurer qu'ils sont connectés et correctement utilisés.** Utiliser des collecteurs de poussière peut réduire les risques dus aux poussières.

Utilisation et entretien de l'outil

- **Ne pas forcer l'outil. Utiliser l'outil adapté à votre application.** L'outil adapté réalisera mieux le travail et de manière plus sûre au régime pour lequel il a été construit.
- **Ne pas utiliser l'outil si l'interrupteur ne permet pas de passer de l'état de marche à arrêt et vice versa.** Tout outil

qui ne peut pas être commandé par l'interrupteur est dangereux et il faut le réparer.

- **Débrancher la fiche de la source d'alimentation en courant et/ou le bloc de batteries de l'outil avant tout réglage, changement d'accessoires ou avant de ranger l'outil.** De telles mesures de sécurité préventives réduisent le risque de démarrage accidentel de l'outil.
- **Conserver les outils à l'arrêt hors de la portée des enfants et ne pas permettre à des personnes ne connaissant pas l'outil ou les présentes instructions de le faire fonctionner.** Les outils sont dangereux entre les mains d'utilisateurs novices.
- **Observer la maintenance de l'outil. Vérifier qu'il n'y a pas de mauvais alignement ou de blocage des parties mobiles, des pièces cassées ou toute autre condition pouvant affecter le fonctionnement de l'outil. En cas de dommages, faire réparer l'outil avant de l'utiliser.** De nombreux accidents sont dus à des outils mal entretenus.
- **Garder affûtés et propres les outils permettant de couper.** Des outils destinés à couper correctement entretenus avec des pièces coupantes tranchantes sont moins susceptibles de bloquer et sont plus faciles à contrôler.
- **Utiliser l'outil, les accessoires et les lames etc., conformément à ces instructions, en tenant compte des conditions de travail et du travail à réaliser.** L'utilisation de l'outil pour des opérations différentes de celles prévues pourrait donner lieu à des situations dangereuses.
- Avant de commencer le travail, cherchez dans la haie les objets cachés, par exemple, du fil, etc.

- Arrêtez le taille-haie correctement, par exemple avec les deux mains sur les poignées si l'appareil comporte deux poignées. La perte de contrôle de l'appareil peut causer des blessures.

Maintenance et entretien

- **Faire entretenir l'outil par un réparateur qualifié utilisant uniquement des pièces de rechange identiques.** Cela assurera que la sécurité de l'outil est maintenue.

Mises en garde de sécurité des taille-haies

- **N'approchez aucune partie du corps de la lame de coupe. Ne pas enlever le matériau coupé ou ne pas tenir le matériau à couper lorsque les lames sont mobiles. S'assurer que l'interrupteur est fermé lors de l'élimination du matériau resté coincé.** Un moment d'inattention en cours d'utilisation du taille-haies peut entraîner un accident corporel grave.
- **Porter le taille-haies par la poignée, la lame de coupe étant à l'arrêt. Pendant le transport ou l'entreposage du taille-haies, toujours recouvrir le dispositif de coupe de son enveloppe de protection.** Une manipulation appropriée du taille-haies réduira l'éventualité d'un accident corporel provenant des lames de coupe.
- **Tenez l'outil électrique uniquement par les surfaces de poignées isolées, puisque la lame de coupe peut venir en contact avec des lignes électriques non visibles.** Le contact de la lame de coupe avec une ligne sous tension peut mettre les parties d'appareil métalliques également sous tension et conduire à un choc électrique.

- **Maintenir le câble éloigné de la zone de coupe.** Au cours du fonctionnement, le câble peut être caché dans des arbustes et être accidentellement coupé par la lame.
- **Avant de commencer le travail, cherchez dans la haie les objets cachés, par exemple, du fil, etc.**
- **Arrêtez le taille-haie correctement, par exemple avec les deux mains sur les poignées si l'appareil comporte deux poignées.** La perte de contrôle de l'appareil peut causer des blessures.
- **Lorsque vous utilisez l'appareil, portez des vêtements appropriés et des gants de travail. Ne saisissez jamais l'appareil par la lame de coupe ; de même ne le soulevez pas en tenant la lame de coupe.** Le contact avec la lame de coupe peut entraîner de graves blessures.

Description générale

! Vous trouvez les figures concernant le maniement de l'appareil aux pages 2-3.

Description du fonctionnement

L'appareil possède une propulsion électrique. Pour des raisons de sécurité, l'appareil possède une double isolation et ne nécessite pas de prise de terre. Le dispositif de coupe du taille-haie est constitué par un bloc porte-lames de sécurité à double action. Au cours de l'opération de coupe, les dents de coupe se déplacent selon un mouvement linéaire. Pour la protection de l'utilisateur, l'appareil ne peut fonctionner que si l'on appuie sur l'interrupteur de sécurité. En outre, la protection des mains protège contre les branches et ramifications. Reportez-vous aux pages suivantes en ce qui concerne la fonction des pièces.

Vue synoptique

- | | |
|----------|---|
| A | 1 Porte-lames de sécurité |
| | 2 Tête de coupe |
| | 3 Fentes d'aération |
| | 4 Bouton de blocage pour tête de coupe repliable |
| | 5 Vis de fixation manche télescopique + écrou de fixation |
| | 6 Manche télescopique (tube alu hexagonal) |
| | 7 Vis de réglage en hauteur + écrou de fixation |
| | 8 Clé à six pans creux |
| | 9 Verrou d'arrêt pour poignée tournante |
| | 10 Interrupteur de sécurité |
| | 11 Interrupteur de marche/arrêt |
| | 12 Soulagement de traction |
| | 13 Câble d'alimentation |
| | 14 Poignée |
| | 15 Œillet de portage |
| | 16 Vis à pans creux pour réglage de l'œillet de portage |
| | 17 Poignée auxiliaire |
| | 18 Bande d'épaule |
| | 19 Protection de lame |

Volume de la livraison

Déballer l'appareil et vérifiez que la livraison est complète. Evacuez le matériel d'emballage comme il se doit.

- Taille-haie à manche télescopique (en deux parties)
- Protection de lame
- Vis de fixation manche télescopique + écrou de fixation
- Vis de réglage en hauteur + écrou de fixation
- Bande d'épaule
- Clé à six pans creux
- Traduction de la notice d'utilisation originale

Instructions de montage



Avant tout travail sur l'appareil, il est indispensable de débrancher la prise de courant (mise hors circuit).



Si les tubes de l'appareil ne sont pas mis l'un dans l'autre et visés correctement, l'appareil ne peut pas être mis en marche. Un interrupteur de sécurité empêche le fonctionnement !



Utilisez exclusivement des pièces d'origine. Risque de blessures !



La clé à six-pans (A 8) se trouve dans son support sur la manche télescopique (A 6).



Monter la vis de réglage en hauteur (voir petite image) :

1. Appuyez sur l'écrou de fixation (7b) dans l'évidement du manche télescopique (6).
2. Montez la vis de réglage en hauteur ci-jointe (7a).



Monter le manche télescopique

1. Placez le tube alu hexagonal du manche télescopique (6) contre un élément résistant. (l'élément résistant n'est pas posé sur le câble non visible situé dans le tube).
2. Introduisez l'extrémité du tube alu hexagonal (6) dans l'ouverture prévue à cet effet au-dessous de la tête de coupe (2). Faites attention à ne pas serrer le câble. Introduisez le tube alu hexagonal (6) jusqu'à ce que vous entendiez le clic fait par l'enclenchement de l'inter-

rupteur de sécurité ; les ouvertures pour la vis à pans creux (5) doivent se trouver l'un sur l'autre.

3. Fixez les deux parties à l'aide de la vis à pans creux ci-jointe (5a) et de l'écrou de fixation (5b).

Fixation la bande d'épaule:



1. Fixez le mousqueton de la bande d'épaule (18) à l'œillet de portage (15) du manche télescopique de l'appareil.
2. Réglez la longueur de bande de telle sorte que l'œillet de portage (15) se trouve à hauteur de la hanche.
3. De plus, vous pouvez décaler en hauteur l'œillet de portage (15) du manche télescopique après avoir desserré la vis à pans creux (16).

Opération



N'utilisez jamais l'appareil sans protection pour les mains. Pour travailler avec l'appareil, portez des vêtements adaptés et des gants de travail.

Assurez-vous avant chaque utilisation que l'appareil est en état de marche. Il ne faut pas que l'interrupteur de marche/arrêt et l'interrupteur de sécurité soient bloqués. Ils doivent arrêter le moteur dès qu'ils ont été lâchés. Si un interrupteur est endommagé, il ne faut plus travailler avec l'appareil. Veillez à ce que la tension du réseau soit conforme à celle indiquée sur la plaque signalétique de l'appareil.



Veillez observer les normes de protection contre les nuisances acoustiques ainsi que les prescriptions et directives locales en vigueur.

Régler le manche télescopique

Le manche télescopique (6) peut être déplacé de manière continue sur environ 40 cm.

- D**
1. Desserrez la vis de réglage en hauteur (7).
 2. Réglez la longueur du manche télescopique (6) en l'étirant ou en le rentrant.
 3. Revissez la vis de réglage en hauteur (7)

Plier la tête de coupe

Pour couper également les bords obliques ou la partie supérieure de la haie, vous pouvez régler la tête de coupe dans 5 positions différentes.

- E**
- Appuyez sur le bouton de blocage (4) et tournez simultanément la tête de coupe (2). Après avoir relâché le bouton de blocage, celle-ci s'enclenche dans la position souhaitée.

Tourner la poignée

Avec la poignée pivotant à 180 ° vous avez toujours la position de coupe idéale.

- F**
- Poussez le verrou d'arrêt (9) en avant et tournez simultanément la poignée (14) vers la droite ou la gauche. Après avoir relâché le verrou d'arrêt, celle-ci s'enclenche dans la position souhaitée

Mise en marche et arrêt de l'appareil



Veillez à ce que l'appareil soit stable. Tenez l'appareil à deux mains tout en conservant une distance de sécurité par rapport à votre corps.

Veillez à ce l'appareil ne soit en contact avec aucun objet avant de le mettre en marche.



1. Mettez la sangle d'épaule (12) (voir «Fixation de la bande d'épaule»).
2. Formez une boucle avec l'extrémité du câble de branchement au secteur (13), passez celle-ci par l'anneau à la poignée (14) et accrochez-la à la décharge de traction de câble (12).
3. Connectez l'appareil à la tension de réseau.
4. Pour la mise sous tension, maintenez l'interrupteur de sécurité (10) enfoncé et appuyez simultanément sur l'interrupteur Marche/Arrêt (11). L'appareil tourne à la plus haute vitesse.
5. Pour la mise hors tension, relâchez la pression sur l'interrupteur Marche/Arrêt (11)

Travail avec l'appareil



N'utilisez pas l'élagueur à long manche en étant sur une échelle ou à partir de tout emplacement instable. Ne coupez pas les branches d'une manière inconsidérée. Cela pourrait vous mettre en danger vous-mêmes et d'autres personnes.



En taillant, veillez à ne pas entrer en contact avec des objets tels que fils de grillage ou tuteurs de plantes. Ceci peut conduire à des dommages sur la lame.



Tenez toujours l'appareil à deux mains, avec une main sur la poignée arrière et une sur la poignée avant. Vos pouces et vos doigts doivent être enroulés autour de la poignée et la tenir fermement. Faites attention à respecter l'angle de travail prescrit (voir la figure ci-dessus) pour garantir des travaux en toute sécurité.

- Travaillez toujours en vous éloignant de la prise. Déterminez par conséquent avant de commencer votre travail le sens dans lequel vous souhaitez tailler votre haie. Maintenez toujours le câble à distance de votre zone de travail. Ne posez jamais le câble sur la haie, il pourrait être rapidement happé par les lames.
- Ne procédez pas à la coupe avec des lames émoussées ou usées; vous surchargez sinon le moteur et la transmission de votre appareil.
- Evitez de solliciter excessivement l'appareil pendant le travail.



Débranchez immédiatement l'appareil si le câble est endommagé, emmêlé ou sectionné.

Techniques de taille

- Coupez les grosses branches auparavant avec des cisailles à élaguer.
- Le bloc de lames à double tranchant permet de couper dans les deux sens ou d'un côté à l'autre grâce à des mouvements de balancement.
- Pour la coupe verticale, déplacez le taille haie régulièrement vers l'avant ou bien en forme d'arc vers le haut et vers le bas.
- Pour la coupe horizontale, déplacez le taille haie en forme de faucille vers le bord de la haie pour que les branches coupées tombent au sol.
- Pour obtenir de longues lignes droites, il est recommandé de tendre des fils.

Coupe des haies:



Il est recommandé de tailler les haies en forme de trapèze afin d'éviter le dénudement des basses branches. Ceci correspond à la croissance naturelle des plantes et permet de faire pousser les haies de façon optimale. Lors de la coupe, seules les nouvelles pousses de l'année sont réduites et ainsi, il se forme un entrelacement dense de branches et une bonne protection.

1. Coupez tout d'abord les côtés d'une haie. Déplacez le taille haie dans le sens de la croissance du bas vers le haut. Si vous taillez du haut vers le bas, les branches fines se déplacent vers l'extérieur et il peut se former des endroits peu fournis ou des trous.
2. Taillez ensuite le bord supérieur comme vous le désirez: droit, en forme de toit ou en arrondi.
3. Taillez déjà les jeunes plantes à la forme que vous désirez. Il est préférable que la pousse principale ne soit pas endommagée jusqu'à ce que la haie ait atteint la hauteur prévue. Toutes les autres pousses sont réduites de moitié.

Soin des haies poussant librement:

Les haies qui poussent librement ne sont pas taillées selon une forme spéciale, toutefois il faut les entretenir régulièrement afin que la haie ne pousse pas trop haut.

Entretien et nettoyage



Faites exécuter les travaux d'entretien et de réparation qui ne sont pas mentionnés dans cette notice par notre Centre de services. Utilisez exclusivement des pièces d'origine!



N'utilisez ni détergent ni solvant. Vous pourriez ainsi abîmer l'appareil irrémédiablement. Les substances chimiques peuvent attaquer les pièces de plastique de l'appareil.



Avant tout travail sur l'appareil, il est indispensable de débrancher la prise de courant (mise hors circuit).



Portez des gants pour manipuler les lames.

Exécutez régulièrement les travaux d'entretien et de nettoyage suivants. Ceci est une garantie d'utilisation longue et fiable.

- Avant chaque usage, contrôlez si des vices évidents tels que pièces dévissées, usées ou endommagées apparaissent sur le taille haie. Vérifiez que les vis sont bien fixées sur le bloc de lames.
- Vérifiez que les couvercles et dispositifs de protection ne sont pas endommagés et sont correctement fixés. Remplacez-les le cas échéant.
- Nettoyez la fente d'aération (A 3) et le boîtier moteur (tête de coupe) (A 2) à l'aide d'un chiffon humide ou d'une brosse. Il ne faut pas arroser l'appareil

d'eau, ni le poser dans l'eau.

- Maintenez l'appareil toujours propre. Après chaque utilisation de l'appareil, vous devez :
 - nettoyer la lame (avec un chiffon imbibé d'huile) ;
 - lubrifier les barres porte-lame à l'aide d'une burette ou d'un aérosol.

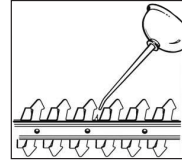

- Vous pouvez polir vous-même de légères brèches sur les dents. Il vous suffit pour cela d'affûter les dents avec une pierre à huile. Seules des lames aiguisées coupent bien.

Rangement

- Rangez le taille haie dans un endroit sec dans le protège-lame fourni et conservez-le hors de portée des enfants.

Élimination de l'appareil et protection de l'environnement

Respectez la réglementation relative à la protection de l'environnement (recyclage) pour l'élimination de l'appareil, des accessoires et de l'emballage.



Les machines n'ont pas leur place dans les ordures ménagères.

- Remettez l'appareil à un service de recyclage. Les pièces en plastique et en métal utilisées peuvent être triées afin d'assurer leur recyclage respectant l'environnement. N'hésitez pas à demander conseil sur ce point à notre Centre de services.
- Déposez les branches coupées dans le compostage et ne jetez pas celles-ci dans la poubelle.

- Nous exécutons gratuitement l'élimination des déchets de vos appareils renvoyés défectueux.

Pièces de rechange

Vous pouvez commander les pièces de rechange directement auprès du Centre de services Grizzly. En cas de commande, indiquez impérativement le type de machine et le numéro des pièces de la vue éclatée.

Caractéristiques techniques

Taille-haie à manche télescopique

.....	EHS 460-2 T
Tension d'entrée nominale.....	230-240 V~, 50 Hz
Puissance absorbée	460 W
Cours de la lame	1500 min ⁻¹
Classe de protection.....	<input type="checkbox"/> II
Mode de protection.....	IP 20
Poids	4,2 kg
Longueur de lame.....	450 mm
Longueur de coupe.....	410 mm
Capacité de coupe.....	18 mm
Niveau de pression acoustique (L _{pA}).....	86,52 dB(A); K _{pA} =1,28 dB(A)
Niveau de puissance sonore (L _{WA}) mesuré	96,33 dB(A); K _{WA} =1,28 dB(A)
garanti	98 dB(A)
Vibration (a _r)	
à la poignée.....	1,212 m/s ²
à la poignée auxiliaire	0,848 m/s ²
	K=1,5 m/s ²

Des modifications techniques et optiques en vue d'un perfectionnement sont possibles sans notification préalable. C'est pourquoi toutes les dimensions, informations, remarques et déclarations mentionnées dans ce manuel sont sans engagement de notre part. Par conséquent, des

prétentions à des revendications juridiques qui se basent sur le manuel d'instructions d'emploi seront sans effet.

La valeur totale de vibrations déclarée a été mesurée conformément à une méthode d'essai normalisée et peut être utilisée pour comparer un outil à un autre. L'indication du fait que la valeur totale de vibrations déclarée peut également être utilisée pour une évaluation préliminaire de l'exposition.



Avertissement :

L'émission de vibration au cours de l'utilisation réelle de l'outil électrique peut différer de la valeur totale déclarée, selon les méthodes d'utilisation de l'outil.

Il est nécessaire de fixer des mesures de sécurité pour la protection de l'opérateur, qui sont basées sur une estimation de l'exposition dans les conditions d'utilisation réelles (compte tenu de toutes les parties constituant le cycle de fonctionnement, telles que les temps d'arrêt de l'outil et de fonctionnement au repos, en plus du temps de déclenchement).

Garantie

- Nous accordons 24 mois de garantie pour cet appareil.
- Les dommages dûs à une usure naturelle, à une surcharge ou à une utilisation non conforme aux instructions sont exclus de la garantie. Certains éléments subissent une usure normale et restent exclus de la garantie, en particulier le bloc de lames, l'excentrique et les balais de charbon.
- De plus, l'observation des instructions données dans cette notice concernant le nettoyage et l'entretien de l'appareil représente une condition préalable pour l'application de la garantie.
- Il est remédié aux dommages survenus suite à un défaut de matériel ou de fabrication par la livraison de pièces de rechange ou par une réparation, à condition que l'appareil soit retourné non démonté au commerçant accompagné de la facture d'achat et du justificatif de garantie.

Service de réparation

- Vous pouvez faire effectuer les réparations non couvertes par la garantie par notre Centre de services avec une facturation. Notre Centre se tient à votre disposition pour le calcul d'un devis. Nous ne pouvons accepter que les envois d'appareils correctement emballés et suffisamment affranchis.
- **Attention:** En cas de réclamation ou de service, envoyez votre appareil nettoyé et avec la mention de la défec-tuosité à l'adresse de notre Centre de services.
Les appareils expédiés sans affran-chissement (marchandises encom-brantes, express ou autres envois exceptionnels) ne sont pas acceptés.
- Nous exécutons gratuitement l'élimi-nation des déchets de vos appareils renvoyés défectueux.

Dépannage

Problème	Cause possible	Suppression de la panne
L'appareil ne démarre pas	Absence d'alimentation secteur	Vérifiez l'alimentation en courant, la prise de courant, le câble, la rallonge, la prise de courant, le cas échéant, réparation par un électrotechnicien spécialisé
	Interrupteur Marche/Arrêt défectueux	Réparation par le Centre de services
	Balais de charbon usés	
	Moteur défectueux	
L'appareil fonctionne avec des interruptions	Câble électrique endommagé	Contrôler le câble et le faire remplacer le cas échéant par notre Centre de services
	Mauvais contact interne	Réparation par le Centre de services
	Interrupteur Marche/Arrêt défectueux	
Les lames chauffent	Lame non aiguisée	Aiguiser le bloc porte-lames ou le faire remplacer (Centre de services)
	Lame ébréchée	Contrôler le bloc porte-lames ou le faire remplacer (Centre de services)
	Frottement trop important car lubrification insuffisante	Huiler le bloc de lames

Indice

Scopo.....	54
Consigli di sicurezza.....	55
Raffigurazioni sull'apparecchio	55
Simboli nelle istruzioni	55
Consigli di sicurezza generali	55
Indicazioni di sicurezza generali per utensili elettrici	56
Indicazioni di sicurezza per decespugliatori	58
Descrizione generale.....	59
Vista d'insieme	59
Descrizione del funzionamento	59
Contenuto della Confezione.....	59
Istruzioni di montaggio	59
Comando	60
Regolazione del manico telescopico ..	60
Inclinazione della testa di taglio	60
Rotazione dell'impugnatura	61
Accensione/Spengimento	61
Istruzioni di lavoro	61
Tecniche di taglio	62
Manutenzione e pulizia	62
Conservazione	63
Dati tecnici	63
Smaltimento e rispetto per l'ambiente.....	64
Garanzia	64
Servizio di riparazione	64
Ricerca guasti	65
Ricambi.....	65
Traduzione della dichiarazione di conformità CE originale.....	139
Disegno esploso.....	145
Grizzly Service-Center	146



Per la sicurezza dell'operatore e delle altre persone, prima della prima messa in funzione leggere attentamente le presenti istruzioni per l'uso con la massima attenzione, in ogni caso prima di utilizzare la macchina. Conservare con cura il presente manuale d'uso e consegnarlo al successivo utilizzatore prestando attenzione che sia sempre a disposizione di chi usa l'apparecchio

Scopo

L'apparecchio è destinato esclusivamente al taglio di siepi, cespugli e mazzi decorativi in ambiente domestico. Il manico telescopico consente il taglio di siepi alte dal suolo.

Ogni altro utilizzo non espressamente concesso nelle presenti istruzioni può causare danni all'apparecchio e costituire un pericolo reale per l'utilizzatore.

Questo apparecchio non è adatto per l'uso industriale. In caso di un impiego per uso industriale decade la garanzia.

L'apparecchio è destinato all'uso da parte di persone adulte. I giovani al di sopra dei 16 anni potranno utilizzare l'apparecchio solo sotto sorveglianza di un adulto. Non utilizzare il taglia siepi quando piove o in caso di siepi bagnate.

L'operatore o utilizzatore è responsabile per danni e incidenti a persone o cose. Il produttore non sarà responsabile per danni causati da un utilizzo non conforme alle presenti istruzioni o per un utilizzo improprio.



Non utilizzare il taglia siepi se il dispositivo di taglio è rovinato. Fare affilare i denti di taglio. Una lama usurata può sovraccaricare l'apparecchio.

Consigli di sicurezza

Questa sezione tratta le norme di sicurezza essenziali da rispettare quando si lavora con l'apparecchio.

Raffigurazioni sull'apparecchio

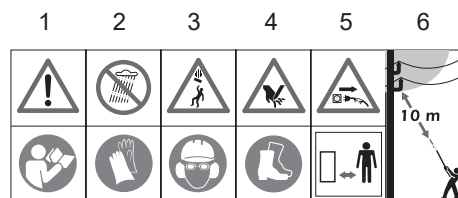

- 1 Attenzione!
- 2 Non utilizzare il tagliasepi quando piove o in caso di siepi bagnate.
- 3 Attenzione! Caduta oggetti. In particolare durante il taglio ad un'altezza sopra la testa.
- 4 Attenzione! Pericolo di lesioni a causa di lame in movimento.
- 5 Staccare immediatamente la spina se il cavo è danneggiato, attorcigliato o se viene tagliato e se l'apparecchio viene lasciato senza sorveglianza anche solo per breve durata.
- 6 Pericolo di vita a causa di scosse elettriche! Mantenere una distanza di minimo 10m dai cavi di tensione sospesi.
- 7 Prima dell'uso dell'apparecchio, leggere attentamente e interamente le istruzioni per l'uso.
- 8 Indossare guanti a prova di taglio.
- 9 Indossare dispositivi di protezione individuale. Indossare sempre occhiali di protezione o meglio ancora una protezione del viso, protezione dell'udito i casco di protezione.
- 10 Indossare stivali a prova di taglio con soles antisdrucchiolevoli.
- 11 Tenere lontani i passanti dall'apparecchio



Dati del livello di rumorosità L_{WA} in dB.



Le apparecchiature non si devono smaltire insieme ai rifiuti domestici.



Classe di protezione II



Lunghezza di taglio



Distanza tra i denti

Simboli nelle istruzioni



Simboli dei pericoli con apposite indicazioni per prevenire danni a persone o cose.



Simboli dei divieti (al posto del punto esclamativo, viene spiegato il divieto) con indicazioni relative alla prevenzione di danni.



Simboli di avvertenza con informazioni relative ad un migliore trattamento dell'apparecchio.

Consigli di sicurezza generali



Prima di lavorare con l'apparecchio, acquisire dimestichezza con tutti i suoi componenti. Esercitarsi nella gestione dell'apparecchio e farsi spiegare le funzioni, effetti e tecniche di lavoro da un utente esperto o da un tecnico. Accertarsi di essere in grado, in caso di emergenza, di spegnere l'apparecchio immediatamente. L'uso non corretto dell'apparecchio può causare ferite anche molto gravi.



In caso di incidente o guasto durante il funzionamento si deve spegnere immediatamente l'apparecchio e staccare la spina. Meditare le ferite secondo le disposizioni oppure recarsi da un medico. Per l'eliminazione di guasti, leggere il capitolo "Ricerca errori" oppure contattare il nostro centro di assistenza tecnica.

Indicazioni di sicurezza generali per utensili elettrici



ATTENZIONE! Leggere tutte le indicazioni di sicurezza e le istruzioni. *La mancata osservanza delle indicazioni di sicurezza e delle istruzioni possono provocare scosse elettriche, incendi e/o lesioni gravi.*

Conservare tutte le indicazioni di sicurezza e le istruzioni per una consultazione futura.

Il termine usato nelle indicazioni di sicurezza „Utensile elettrico“ si riferisce a utensili elettrici azionati con tensione di rete (con cavo di rete) e a utensili elettrici azionati con accumulatori (senza cavo di rete).

Sicurezza sul posto di lavoro:

- **Tenere la zona di lavoro sempre pulita e ben illuminata.** Disordine o zone di lavoro non illuminate possono causare infortuni.
- **Non lavorare con l'utensile elettrico in ambienti a rischio di esplosioni, nei quali si trovano liquidi, gas o polveri infiammabili.** Utensili elettrici generano scintille che potrebbero infiammare la polvere o i vapori.
- **Tenere lontani bambini e altre persone durante l'uso dell'utensile elettrico.** Se si viene distratti, è possibile perdere il controllo dell'apparecchio.

Sicurezza elettrica:



Attenzione: in questo modo si evitano infortuni e lesioni a causa di scosse elettriche:

- **La spina di connessione della sega elettrica a catena deve essere adatto alla presa. La spina non deve essere manomessa in nessun modo. Non usare adattatori in combinazione con utensili elettrici collegati a massa.** Spine non modificate e prese idonee riducono il rischio di scosse elettriche.
- **Evitare il contatto del corpo con le superfici collegate a massa e con tubature, riscaldamenti, fornelli e frigoriferi.** Quando il corpo è collegato a massa, aumenta il rischio di scosse elettriche.
- **Tenere lontano l'utensile elettrico dalla pioggia e dall'umidità.** L'infiltrazione d'acqua in un utensile elettrico aumenta il rischio di scosse elettriche.
- **Non usare il cavo per trasportare o appendere l'utensile elettrico oppure per staccare la spina dalla presa. Tenere lontano il cavo da fonti di calore, olio, spigoli vivi o parti mobili dell'apparecchio.** Cavi danneggiati o aggrovigliati aumentano il rischio di scosse elettriche.
- **Quando si lavora con l'utensile elettrico all'aperto, usare solo prolunghe adatte all'uso esterno.** L'impiego di una prolunga adatta all'uso esterno riduce il rischio di scosse elettriche.
- **Quando non è possibile evitare d'impiego della sega elettrica in ambienti umidi, usare un interruttore di sicurezza per correnti di guasto.** L'impiego di un interruttore di sicurezza per correnti di guasto riduce il rischio di scosse elettriche
- Se possibile collegare l'apparecchio

esclusivamente a una presa dotata di dispositivo di protezione da corrente di guasto (interruttore FI) avente una corrente misurata non inferiore a 30 mA.

- Nel caso in cui la condotta di collegamento di questo apparecchio venga danneggiata, deve essere sostituita da parte del produttore o dal servizio di assistenza cliente dello stesso oppure da una persona qualificata, al fine di evitare pericoli.

Sicurezza delle persone:



Attenzione: in questo modo si impediscono infortuni e lesioni:

- **Usare la massima prudenza, prestare la massima attenzione ai propri movimenti e affrontare il lavoro con la sega elettrica con raziocinio. Non usare la sega elettrica, quando si è stanchi o sotto l'effetto di droghe, alcol o farmaci.** Un attimo di disattenzione durante l'uso della sega elettrica può causare lesioni gravi.
- **Indossare l'attrezzatura di protezione personale e sempre occhiali di protezione.** Indossando un'attrezzatura di protezione personale, come scarpe di sicurezza antiscivolo, elmetto o protezione per l'udito si riduce il rischio di lesioni.
- **Evitare una messa in esercizio incustodita. Assicurarsi che la sega elettrica sia spenta prima di allacciarla all'alimentazione, afferrarla o trasportarla.** Se si tiene il dito sull'interruttore durante il trasporto dell'utensile elettrico, oppure si allaccia l'apparecchio acceso all'alimentazione, si possono verificare infortuni.
- **Rimuovere gli utensili di regolazione**

o chiave per dadi, prima di accendere la sega elettrica. Un utensile o una chiave che si trova all'interno di una parte rotante dell'apparecchio, può causare lesioni.

- **Evitare una postura anormale. Garantire una posizione stabile e mantenere l'equilibrio in ogni momento.** In questo modo è possibile controllare meglio la sega elettrica nelle situazioni impreviste.
- **Indossare un abbigliamento idoneo. Non indossare vestiti larghi o gioielli. Tenere lontani capelli, capi di abbigliamento e guanti dalle parti in movimento.** Capi di abbigliamento larghi, gioielli o capelli lunghi possono essere prelevati dalle parti in movimento.

Utilizzo e manutenzione dell'utensile elettrico:

- **Non sovraccaricare l'apparecchio. Usare gli utensili elettrici adatti per il tipo di lavoro.** Con l'utensile elettrico adatto si lavora in modo migliore e più sicuro nell'ambito del campo di potenza specificato.
- **Non usare utensili elettrici con l'interruttore difettoso.** Un utensile elettrico che non può più essere acceso o spento è pericoloso e deve essere riparato.
- **Staccare la spina dalla presa prima di eseguire le regolazioni dell'apparecchio, sostituire gli accessori o deporre l'apparecchio.** Queste misure sono atte a impedire l'avviamento involontario della sega elettrica.
- **Tenere l'utensile elettrico inutilizzato fuori dalla portata di bambini. Non consentire l'uso dell'apparecchio a persone che non hanno familiarizzato con lo stesso o non hanno letto le istruzioni.** Gli apparecchi elettrico sono

pericolosi se usati da persone inesperte.

- **Trattare l'utensile elettrico con cura. Controllare che le parti in movimento funzionino perfettamente e non si inceppino, che i componenti non siano spezzati o danneggiati, che il funzionamento della sega elettrica non sia compromesso. Fare riparare i componenti danneggiati prima dell'impiego dell'apparecchio.** Molti infortuni sono causati da una manutenzione non corretta degli utensili elettrici.
- **Tenere gli utensili da taglio affilati e puliti.** Utensili da taglio con spigoli da taglio affilati si inceppano meno frequentemente e sono più facili da gestire.
- **Usare la sega elettrica, gli accessori, gli utensili ecc. conformemente alle presenti istruzioni. Tenere conto delle condizioni di lavoro e dell'attività da svolgere.** L'uso dell'utensile elettrico per scopi diversi da quelli previsti può generare situazioni pericolose.
- Prima di iniziare il lavoro ispezionare la siepe e rimuovere eventuali oggetti nascosti, come p. es. fili metallici ecc.
- Tenere il tagliasiepi in modo corretto, p. es. con due mani sull'impugnatura, laddove presenti. La perdita di controllo sull'apparecchio può provocare ferite.

Assistenza tecnica:

- **Fare riparare l'utensile elettrico solo da personale specializzato qualificato e solo con i ricambi originali.** In questo modo si garantisce il mantenimento della sicurezza dell'utensile elettrico.

Indicazioni di sicurezza per decespugliatori

- **Tenere tutte le parti del corpo lontane dalla lama da taglio. Non cercare di**

rimuovere il materiale tagliato o tenere fermo il materiale da tagliare con la lama in movimento. Rimuovere il materiale tagliato solo con l'apparecchio spento. Un attimo di disattenzione durante l'uso del decespugliatore può provocare lesioni gravi.

- **Trasportare il decespugliatore dal manico con la lama ferma. Durante il trasporto e lo stoccaggio del decespugliatore mettere sempre la copertura di protezione.** Un uso prudente dell'apparecchio riduce i rischi di lesioni a causa della lama.
- **Tenere l'utensile elettrico dalle superfici di presa isolate, in quanto la lama di taglio potrebbe venire a contatto con le condutture di corrente nascoste.** Il contatto della lama di taglio con una conduttura conduttiva può mettere sotto tensione le parti metalliche dell'apparecchio causare scosse elettriche.
- **Tenere il cavo lontano dalla zona di taglio.** Durante il lavoro può verificarsi che il cavo sia nascosto nel cespuglio e venga quindi tagliato.
- **Prima di iniziare il lavoro ispezionare la siepe e rimuovere eventuali oggetti nascosti, come p. es. fili metallici ecc.**
- **Tenere il tagliasiepi in modo corretto, p. es. con due mani sull'impugnatura, laddove presenti.** La perdita di controllo sull'apparecchio può provocare ferite.
- **Durante il lavoro con l'apparecchio indossare un abbigliamento adatto e guanti da lavoro. Non toccare mai le lame taglio o sollevare l'apparecchio dalle lame da taglio.** Il contatto con la lama da taglio può causare lesioni.

Descrizione generale

 Le figure per il comando dell'apparecchio si trovano nelle pagine 2-3.

Vista d'insieme

- A**
- 1 Profilo con lama di sicurezza
 - 2 Testa di taglio
 - 3 Feritoie di ventilazione
 - 4 Pulsante di bloccaggio per testa di taglio inclinabile
 - 5 Vite di fissaggio manico telescopico + dado di fissaggio
 - 6 Manico telescopico (tubo di alluminio esagonale)
 - 7 Vite di regolazione dell'altezza + dado di fissaggio
 - 8 Chiave per vite a esagono cavo
 - 9 Blocco per impugnatura girevole
 - 10 Interruttore di sicurezza
 - 11 Interruttore di accensione / spegnimento
 - 12 Scarico di trazione
 - 13 Cavo di rete
 - 14 Impugnatura
 - 15 Occhiello per tracolla
 - 16 Vite inbus per la regolazione dell'occhiello di trasporto
 - 17 Impugnatura addizionale
 - 18 Tracolla
 - 19 Protezione lama

Descrizione del funzionamento

L'apparecchio è dotata di motore elettrico. L'apparecchio dispone di isolamento di sicurezza e non necessita di messa a terra. Come dispositivo di taglio, il tagliaiepi possiede un profilo con lama di sicurezza su entrambi i lati. Durante il procedimento di taglio, i denti di taglio della lama si muo-

vono in modo lineare avanti e indietro. Per motivi di protezione per l'utente, l'apparecchio può essere azionato soltanto tenendo premuto l'interruttore di sicurezza. Oltre a ciò, la protezione per le mani protegge da rami e nodi.

La funzione delle varie parti è contenuta nelle descrizioni seguenti.

Contenuto della Confezione

Rimuovere l'apparecchio dalla confezione e controllare se è completo. Smaltire il materiale di imballaggio secondo le disposizioni.

- Decespugliatore con manico telescopico (a due parti)
- Protezione lama
- Vite di fissaggio manico telescopico + dado di fissaggio
- Vite di regolazione dell'altezza + dado di fissaggio
- Tracolla
- Chiave per vite a esagono cavo
- Traduzione delle istruzioni per l'uso in originale

Istruzioni di montaggio



Prima di fare qualunque lavoro all'apparecchio, staccare sempre la spina di alimentazione.



Se i tubi dell'apparecchio non vengono inseriti l'uno nell'altro e avvitati correttamente, l'apparecchio non si accende. Un interruttore di sicurezza inibisce il funzionamento!



Utilizzare solo ricambi originali.



La chiave inbus (**A** 8) si trova nel suo supporto nel manico telescopico (**A** 6).

B Montaggio vite di regolazione dell'altezza (vedi figura piccola):

1. Premere il dado di fissaggio (7b) nella sede sul manico telescopico (6).
2. Montare la vite di regolazione dell'altezza fornita (7a).

B Montaggio manico telescopico:

1. Estrarre il tubo di alluminio esagonale del manico telescopico (6) contro una resistenza percepibile. (La resistenza percepibile si basa sul cavo non visibile all'interno del tubo).
2. Inserire l'estremità del tubo di alluminio esagonale (6) nell'apposita apertura all'estremità del gambo sotto la testa di taglio (2). Prestare attenzione a non schiacciare il cavo. Inserire il tubo di alluminio esagonale (6), fino a quando si sente un clic dell'interruttore di sicurezza e le aperture per la vite inbus (5) sono allineate.
3. Fissare le due parti con l'ausilio della vite inbus (5a) e il dado di fissaggio (5b) forniti.

Fissaggio tracolla:

- ### **C**
1. Fissare il moschettone della tracolla (18) all'occhiello di trasporto (15) posta sul manico telescopico dell'apparecchio.
 2. Regolare la lunghezza della tracolla in modo tale che l'occhiello di trasporto (15) si trovi all'altezza dell'anca.
 3. Inoltre l'occhiello di trasporto (15) sul manico telescopico può anche essere regolato in altezza dopo l'allentamento della vite inbus (16).

Comando



Non utilizzare l'apparecchio senza protezione mani. Durante il lavoro con questo apparecchio, indossare abiti adeguati e guanti da lavoro.

Prima di ogni utilizzo accertarsi che l'apparecchio sia funzionante. Non bloccare l'interruttore di accensione/spegnimento né quello di sicurezza. Essi devono spegnere il motore dopo il rilascio dell'interruttore. Qualora un interruttore sia danneggiato, è vietato continuare a lavorare. Prestare attenzione al fatto che la tensione di rete coincida con l'etichetta del tipo riportata sull'apparecchio.



Rispettare le normative sulla rumorosità e quelle locali.

Regolazione del manico telescopico

Il manico telescopico (6) ha una regolazione continua di ca. 40 cm.



1. Allentare la vite di regolazione dell'altezza (7).
2. Impostare la lunghezza del manico telescopico (6) mediante estrazione o inserimento.
3. Riavvitare la vite di regolazione dell'altezza (7).

Inclinazione della testa di taglio

Per tagliare anche bordi oblique o il lato superiore della siepe, è possibile inclinare la testa di taglio in 5 posizioni.

E Premere la testa di bloccaggio (4) e inclinare contemporaneamente la testa di taglio (2). Dopo il rilascio della testa di bloccaggio, scatta nella posizione desiderata.

Rotazione dell'impugnatura

Grazie all'impugnatura girevole a 180° è sempre garantita la posizione di taglio ideale.

F Spingere in avanti il blocco (9) e girare contemporaneamente l'impugnatura (14) verso destra o sinistra. Dopo il rilascio del blocco scatta nella posizione desiderata.

Accensione/Spengimento



Avere l'accortezza di assumere una posizione stabile e mantenere l'apparecchio saldamente con entrambe le mani e ad una certa distanza dal proprio corpo. Prima di accendere l'apparecchio, prestare attenzione che esso non sia a contatto con altri oggetti.



1. Applicare la tracolla (12) (vedere "Fissaggio tracolla").
2. Formare un cappio con l'estremità del cavo di rete (13), introdurla nell'occhiello sull'impugnatura (14) e appendere lo scarico di trazione cavo (12).
3. Collegare l'apparecchio alla presa elettrica.
4. Per accendere l'apparecchio, tenere premuto l'interruttore di sicurezza (10) e premere contemporaneamente l'interruttore di accensione/spengimento (11). L'apparecchio gira alla massima velocità.

5. Per spegnere, rilasciare l'interruttore di accensione/spengimento (11).

Istruzioni di lavoro



Non usare il deramificatore su una scala o una posizione non sicura. Non lasciatevi tentare di fare un taglio non ben ragionato. Potreste mettere a rischio l'integrità vostra e di altre persone.



Durante il taglio, prestare attenzione non entrare in contatto con pali o fili di recinzione né con pali di supporto per piante. Ciò potrebbe causare danni al profilo con lama.



Tenere l'apparecchio sempre saldamente con due mani, con una mano sull'impugnatura posteriore e con l'altra sull'impugnatura anteriore. Il pollice e le dita devono afferrare saldamente le impugnature. Osservare gli angoli di lavoro prescritti (vedi figura in alto), per garantire un modo di lavorare sicuro.

- In caso di blocco della lama a causa di oggetti duri, spegnere immediatamente l'apparecchio, staccare la spina e eliminare l'ostacolo.
- Lavorare con l'apparecchio sempre in direzione opposta alla presa di corrente. Per tale ragione, prima di iniziare a lavorare con l'apparecchio, stabilire la direzione di taglio. Accertarsi che il cavo sia lontano dalla zona in cui si effettuano le operazioni di taglio. Non poggiare mai il cavo sulla siepe, potrebbe essere facilmente danneggiato dalle lame in movimento.
- Non eseguire operazioni di taglio con lame consumate o non affilate, perché

altrimenti vengono sovraccaricati il motore e gli ingranaggi dell'apparecchio.

- Evitare di sollecitare troppo l'apparecchio durante il lavoro.



Staccare immediatamente la spina se il cavo è danneggiato, attorcigliato o se viene tagliato.

Tecniche di taglio

- Prima di tutto tagliare i rami grossi con una forbice per rami.
- Il profilo con lama bilaterale rende possibile il taglio in entrambe le direzioni o con movimenti a pendolo da un lato all'altro.
- In caso di taglio verticale, muovere il taglia siepi in modo omogeneo in avanti oppure a forma di arco in avanti e indietro.
- In caso di taglio orizzontale, muovere il taglia siepi in direzione verso il bordo della siepe, in modo che i rami tagliati cadano a terra.
- Per ottenere linee lunghe e dritte, si consiglia di tendere un filo.

Per tagliare le siepi a formato:



Si consiglia di tagliare le siepi a forma trapezoidale per evitare uno spoglio dei rami inferiori. Ciò corrisponde alla crescita naturale della pianta e consente alla siepe di attecchire in modo ottimale. Durante il taglio vengono ridotti solo i nuovi getti annuali in modo da formare una fitta ramificazione e una buona protezione visiva.

1. Tagliare prima di tutto i lati di una siepe. A tale scopo muovere la taglia siepi per siepi dal basso verso l'alto in direzione della crescita. Se si esegue

il taglio dall'alto verso il basso, i rami più sottili si spostano all'esterno causando punti radi o addirittura aperture.

2. A questo punto tagliare il margine superiore a piacere, dando una forma dritta, a spiovente o rotonda.
3. Tosare le piante giovani nella forma desiderata. Il getto principale deve rimanere integro fino a quando la siepe ha raggiunto l'altezza prevista. Tutti gli altri getti vengono potati a metà.

Per la cura delle siepi a crescita libera:

Le siepi che crescono liberamente non vengono tagliate a formato, tuttavia necessitano di essere curate regolarmente affinché non diventino troppo alte.

Manutenzione e pulizia



Fare eseguire al nostro servizio di assistenza tutte le operazioni di riparazione e di manutenzione che non sono indicate in queste istruzioni per l'uso. Utilizzare solo parti originali.



Non utilizzare soluzioni detergenti. Esse potrebbero danneggiare l'apparecchiatura in modo irreparabile. Le sostanze chimiche possono penetrare nelle parti in plastica dell'apparecchiatura.



Prima di fare qualunque lavoro all'apparecchio, staccare sempre la spina di alimentazione.



Indossare i guanti durante la manipolazione delle lame.

Eseguire regolarmente le seguenti operazioni di manutenzione e pulizia. In questo modo si garantisce un utilizzo affidabile e duraturo.

- Prima di ogni utilizzo controllare che la tagliasiepi per siepi sia priva di difetti visibili, quali parti lente, usurate o danneggiate. Controllare che le viti siano saldamente fissate nel profilo con lama.
- Verificare che le coperture e le protezioni non siano danneggiate e che siano fissate correttamente. Eventualmente, sostituirle.
- Tenere pulite le fessure di ventilazione (A 3) e l'alloggiamento del motore (testa di taglio) (A 2) dell'apparecchiatura. A tale scopo, utilizzare un panno umido o uno scovolino. L'apparecchiatura non deve essere lavata con getto d'acqua né immersa in acqua.
- Tenere l'apparecchio sempre pulito. Dopo ogni uso dell'apparecchio è necessario
 - pulire la lama (con un panno oleoso);
 - lubrificare la barra portalama con il bricchetto dell'olio o lo spray.

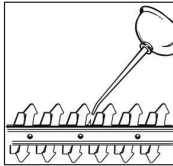

- Lievi intaccature sulle lame si possono appianare da sole. Trattare le lame con una pietra per affilatura ad olio. Solo lame ben affilate portano ad una buona prestazione di taglio.
- Lame senza filo, piegate o danneggiate devono essere sostituite.

Conservazione

- Conservare l'apparecchio nel vano di protezione della lama contenuto nella confezione nonché lontano dalla portata dei bambini.

Dati tecnici

Decespugliatore con manico telescopicoEHS 460-2 T

Tensione nominale in ingresso.....	230-240 V~, 50 Hz
Potenza assorbita.....	460 W
Corsa lame	1500 min ⁻¹
Classe di protezione	□ II
Tipo di protezione.....	IP 20
Peso	4,2 kg
Larghezza lame	450 mm
Lunghezza di taglio.....	410 mm
Distanza tra i denti.....	18 mm
Livello di pressione acustica (L _{pA}).....	86,52 dB(A); K _{pA} =1,28 dB(A)
Livello di potenza sonora (L _{WA}) misurata ...	96,33 dB(A); K _{WA} =1,28 dB(A)
garantito	98 dB (A)
Vibrazione (a _h)	
all'impugnatura	1,212 m/s ²
all'impugnatura addizionale...	0,848 m/s ²
	K=1,5 m/s ²

Il valore di emissione di vibrazioni indicato è stato misurato attraverso un procedimento di controllo standardizzato e può essere utilizzato per il confronto di un apparecchio elettrico con un altro. Il valore di emissione di vibrazioni indicato può essere anche utilizzato per una prima valutazione dell'esposizione alla quale si è soggetti.

Avvertenza: Durante l'uso effettivo dell'apparecchio elettrico, il livello di emissione di vibrazioni può differire da quello indicato a seconda della tipologia e della modalità d'uso. Per proteggere l'utilizzatore, è necessario stabilire alcune misure di sicurezza sulla base dei valori d'esposizione alla quale si è sottoposti durante l'uso effettivo dell'apparecchio (qui bisogna considerare tutte le fasi del ciclo di lavoro, ad esempio i periodi in cui l'apparecchio è spento e quelli in cui invece è acceso, ma senza sottoporre la macchina a carico).

I valori di rumorosità e vibrazione sono stati determinati conformemente alle prescrizioni e norme citate nella dichiarazione di conformità.

Ci si riserva il diritto di apportare variazioni tecniche ed ottiche senza preavviso nell'ambito dello sviluppo del prodotto. Tutte le dimensioni, indicazioni e dati delle presenti istruzioni per l'uso sono pertanto non vincolanti. Non si accetta pertanto alcuna rivendicazione di diritti a fronte delle presenti istruzioni per l'uso.

Smaltimento e rispetto per l'ambiente

Effettuare lo smaltimento dell'apparecchio, degli accessori e della confezione nel rispetto dell'ambiente presso un punto di raccolta per riciclaggio.



Le apparecchiature non si devono smaltire insieme ai rifiuti domestici.

- Consegnare l'apparecchio a un centro di riciclaggio: le parti in plastica e quelle in metallo, riutilizzate, possono essere separate le une dalle altre e quindi riutilizzate. Chiedere a tal proposito al nostro servizio di assistenza.
- Introdurre i rami tagliati nel composto e non gettarli nel secchio della spazzatura.
- Lo smaltimento degli apparecchio difettosi consegnati viene effettuato gratuitamente.

Garanzia

- Per questo apparecchio forniamo 24 mesi di garanzia.
- I danni riconducibili ad usura, sovraccarico o utilizzo improprio non sono coperti da garanzia. Alcune parti sono soggette a normale usura e non

sono coperte da garanzia. Si tratta in particolare di: lama, gli eccentrici e i carboncini.

- Requisito essenziale per le prestazioni in garanzia è inoltre che le indicazioni riportate alla voce Pulizia e Manutenzione siano state rispettate.
- I danni che siano risultati da difetti del materiale o errori di costruzione verranno eliminati senza alcun costo, tramite sostituzione del prodotto o la riparazione dello stesso.

Per usufruire della garanzia è necessario che l'apparecchio sia spedito - smontato - al rivenditore unitamente alla prova d'acquisto e al tagliando di garanzia.

Servizio di riparazione

- Le riparazioni che non siano coperte da garanzia potranno essere eseguite a pagamento dal nostro Centro di Assistenza tecnico. Il nostro Centro di Assistenza tecnico vi farà volentieri un preventivo. Potremo accettare solo quelle apparecchiature che siano state adeguatamente imballate e sufficientemente affrancate.
- **Attenzione:** Si prega di consegnare l'apparecchiatura, in caso di reclamo o di riparazione, pulita e con l'indicazione del difetto, all'indirizzo del nostro Servizio di Assistenza tecnica. **Le apparecchiature inviate non affrancate - come merce voluminosa, per espresso o con altra spedizione speciale - non potranno essere accettate.**
- Lo smaltimento degli apparecchio difettosi consegnati viene effettuato gratuitamente.

Ricerca guasti

Problema	Causa possibile	Soluzione
L'apparecchio non parte	Manca tensione di alimentazione	Controllare la presa, il cavo, il filo, la spina, ed eventualmente far riparare a un elettricista specializzato
	Interruttore di accensione / spegnimento difettoso	Riparazione presso il servizio di assistenza
	Carboncini usurati	
	Motore difettoso	
L'apparecchiatura funziona con interruzioni	Il cavo di alimentazione è danneggiato	Controllare il cavo, eventualmente farlo sostituire dal nostro servizio di assistenza
	Contatto interno difettoso	Riparazione presso il servizio di assistenza
	Interruttore di accensione / spegnimento difettoso	
Le lame si surriscaldano	Lama usurata	Affilare il profilo della lama oppure farlo sostituire (servizio di assistenza)
	La lama è frastagliata	Controllare il profilo della lama oppure farlo sostituire (servizio di assistenza)
	Troppo attrito per mancanza di lubrificante	Lubrificare il profilo con lama

Ricambi

I pezzi di ricambio si possono ordinare presso il centro di assistenza Grizzly (Grizzly Service-Center). Specificare sull'ordine il tipo di macchina e il numero componente riportato sul disegno esploso.

Índice

Uso previsto	66
Medidas de segurança	67
Símbolos gráficos colocados no aparelho	67
Símbolos que aparecem no manual de instruções.....	67
Medidas de segurança gerais.....	67
Indicações gerais de segurança para equipamentos eléctricos	68
tesouras corta-sebes	70
Descrição geral	71
Funcionamento	71
Vista geral	71
Volume de fornecimento	71
Instruções de montagem	72
Operação	72
Ajustar o cabo telescópico	73
Posicionar a cabeça de corte.....	73
Rodar o manípulo	73
Ligar e desligar	73
Trabalhar com o aparelho	73
Técnicas de corte.....	74
Manutenção e limpeza	75
Armazenagem	75
Remoção do aparelho/pro-tecção ao meio ambiente	75
Peças sobressalentes	76
Dados técnicos	76
Garantia	77
Serviço de reparação	77
Resolução de problemas	78
Tradução do original da Declaração de conformidade CE	140
Designação de explosão	145
Grizzly Service-Center	146



Leia, por favor, atentamente o manual de instruções antes de começar a trabalhar com o aparelho para evitar o manuseio inadequado. Guarde o manual em lugar bem seguro para que possa ter acesso, a qualquer momento, a todas as informações necessárias.

Uso previsto

Este aparelho destina-se unicamente ao corte e à modelagem de sebes, moitas e arbustos no campo doméstico. O cabo telescópico possibilita o corte de sebes altas a partir do chão.

Qualquer outro uso contrário àquele que foi autorizado pode levar a danos no aparelho e constituir um perigo sério para o seu utilizador.

Este aparelho não é adequado para uso comercial. A garantia é anulada em caso de utilização para fins comerciais.

Este aparelho destina-se a ser utilizado por adultos. Jovens maiores de 16 anos poderão utilizar o aparelho apenas sob vigilância. É proibido usar o aparelho à chuva ou em sítios húmidos.

O operador ou o utilizador do aparelho são responsáveis por acidentes ou lesões que possam ocorrer a terceiros ou a seus bens.

O fabricante não se responsabiliza pelos danos causados pela utilização abusiva ou pelo uso indevido do aparelho.



As lâminas devem ser controladas periodicamente para se poder verificar o seu estado de desgaste e, nesse caso, devem ser afiadas. As lâminas rombas sobrecarregam o aparelho. Os danos daí resultantes não são cobertos pela garantia.

Medidas de segurança

Esta secção trata das instruções básicas de segurança a serem observadas durante o trabalho com o aparelho.

Símbolos gráficos colocados no aparelho



- 1 Atenção!
- 2 Não utilize o corta sebes eléctrico à chuva ou para cortar sebes molhadas.
- 3 Atenção! Objectos que caem. Principalmente ao efectuar cortes acima da altura da cabeça.
- 4 Atenção! Perigo de ferimentos pela lâmina em movimento.
- 5 Retire imediatamente a ficha da tomada, se o cabo estiver danificado, emaranhado ou cortado e se deixar o aparelho fora de vigilância mesmo por pouco tempo.
- 6 Perigo de morte causada por choque eléctrico! Mantenha-se, pelo menos, a 10m de distância das linhas de transporte de energia.
- 7 Leia atentamente o manual de instruções.
- 8 Use luvas protectoras sempre que estiver a lidar com as lâminas.
- 9 Utilize equipamento de protecção individual. Utilize sempre óculos de protecção ou melhor ainda uma máscara, protector de ouvidos, capacete de segurança, vestuário de trabalho com protectores contra cortes e luvas anti-corte.

- 10 Use luvas protectoras sempre que estiver a fazer a manutenção e a limpeza do seu aparelho para se proteger contra cortes e feridas.
- 11 Manter outras pessoas longe do aparelho.



Indicação do nível de potência acústica L_{wa} em dB.



As máquinas não devem ser deixadas para o lixo doméstico.



Classe de protecção II

410 mm



Comprimento de corte



Espessura de corte

Símbolos que aparecem no manual de instruções



Sinais de perigo para a prevenção de danos físicos ou de danos materiais.



Sinais ordenativos (neste caso, em vez de aparecer o ponto de exclamação, vem explicada a ordem) para a prevenção contra danos.



Sinais indicativos com informações de como trabalhar melhor com o aparelho..

Medidas de segurança gerais



Trate de se familiarizar com todas as peças do aparelho antes de começar a trabalhar com ele. Exercite o manejo do aparelho e peça a um utilizador experiente ou a um especialista que lhe expliquem o funcionamento, a aplicação e as técnicas de trabalho com o aparelho. Assegure-se de

que, em caso de emergência, o aparelho possa ser imediatamente desligado. O uso indevido do aparelho poderá levar a ferimentos graves.



Em caso de acidente ou de avaria durante o funcionamento, deverá desligar imediatamente o aparelho e retirar a ficha da tomada eléctrica. Trate os eventuais ferimentos de forma adequada ou consulte um médico. Para eliminação das avarias leia o capítulo “Pesquisa de falhas e avarias” ou contacte o nosso centro de serviço.

Indicações gerais de segurança para equipamentos eléctricos



ADVERTÊNCIA! Ler todas as indicações de segurança e as instruções. *A inobservância das indicações de segurança e das instruções pode causar choques eléctricos, incêndios e/ou ferimentos graves.*

Guardar todas as indicações de segurança e as instruções para referência futura. O conceito “equipamento eléctrico” utilizado nas indicações de segurança refere-se aos equipamentos eléctricos alimentados a partir da rede eléctrica (com cabo de ligação à rede) e aos equipamentos eléctricos que funcionam com acumuladores (sem cabo de ligação à rede).

Segurança na zona de trabalho:

- **Manter a zona de trabalho limpa e bem iluminada.** Zonas de trabalho desorganizadas e mal iluminadas podem causar acidentes.
- **Não trabalhar com o equipamento eléctrico em zonas sujeitas à explosão onde se encontram líquidos,**

gases ou pós inflamáveis. Ferramentas eléctricas originam centelhas que podem inflamar o pó ou os vapores.

- **Manter crianças e outras pessoas afastadas durante a utilização do equipamento eléctrico.** Em caso de distração, poderá perder o controlo do aparelho.

Segurança eléctrica:



Cuidado: Poderá evitar acidentes e ferimentos causados por choque eléctrico da seguinte maneira:

- **A ficha de conexão do equipamento eléctrico deve encaixar-se perfeitamente na tomada. A ficha nunca deve ser modificada. Não utilizar adaptadores junto com ferramentas eléctricas protegidas por ligação à terra.** Fichas que não tenham sido modificadas e tomadas apropriadas diminuem o risco de choques eléctricos.
- **Evitar o contacto do corpo com superfícies ligadas à terra, tais como tubos, aquecedores, fornos e frigoríficos.** Há maior risco de choque eléctrico quando o corpo está ligado à terra.
- **Manter o equipamento eléctrico afastado da chuva ou de zonas molhadas.** A penetração de água em ferramentas eléctricas aumenta o risco de choques eléctricos.
- **Não utilizar o cabo para carregar ou pendurar o equipamento eléctrico, nem para puxar a ficha da tomada. Manter o cabo afastado do calor, óleo, bordas cortantes e peças móveis do aparelho.** Os cabos danificados ou enrolados aumentam o risco de choques eléctricos.
- **Ao trabalhar com o equipamento eléctrico ao ar livre, utilizar unicamente cabos de extensão apropriados.**

dos para uso externo. A utilização de um cabo de extensão apropriado para uso externo diminui o risco de choques eléctricos.

- **Quando não for possível evitar o emprego do equipamento eléctrico numa zona húmida, utilizar um disjuntor de corrente de avaria.** A aplicação de um disjuntor de corrente de avaria diminui o risco de choques eléctricos.
- Se possível, ligue o aparelho somente a uma tomada com dispositivo de protecção contra corrente de defeito (aparelho de protecção sensível à corrente diferencial-residual) aplicando uma corrente nominal não superior a 30 mA.
- Quando o cabo de ligação deste aparelho estiver danificado, ele terá de ser substituído pelo fabricante, por um Serviço à Clientela por ele autorizado ou por uma pessoa qualificada para tal, a fim de evitar-se perigos.

Segurança das pessoas:



Cuidado: Poderá evitar acidentes e ferimentos da seguinte maneira:

- **Manter-se sempre atento, prestar atenção no que está a fazer e executar os serviços de maneira consciente com o equipamento eléctrico. Não utilizar o equipamento eléctrico se estiver cansado ou sob a influência de drogas, álcool ou medicamentos.** Um momento de descuido durante a utilização do equipamento eléctrico pode resultar em ferimentos graves.
- **Utilizar equipamento de protecção individual e sempre óculos de protecção.** A utilização de equipamentos de protecção individual, como calçados de segurança antiderrapantes,

capacete e protectores de ouvidos diminui o risco de ferimentos.

- **Evitar um funcionamento accidental. Certificar-se de que o equipamento eléctrico esteja desligado antes de conectá-lo à fonte de alimentação, pegá-lo ou transportá-lo.** Poderá ocorrer acidentes se estiver com o dedo no interruptor ao transportar o equipamento eléctrico ou se for conectá-lo à rede eléctrica quando ele estiver ligado.
- **Remover ferramentas de ajuste e chaves de boca antes de ligar o equipamento eléctrico.** Uma ferramenta ou uma chave que se encontre numa parte móvel do equipamento pode causar ferimentos.
- **Evitar manter o corpo numa posição irregular. Cuidar para manter-se numa posição segura e manter sempre o equilíbrio.** Assim, poderá controlar melhor o equipamento eléctrico em situações inesperadas.
- **Utilizar roupas apropriadas. Não trajar roupas frouxas nem jóias. Manter os cabelos, a roupa e as luvas longe das partes móveis.** Roupas frouxas, jóias ou cabelos longos podem ser apanhados pelas partes em movimento.

Utilização e manuseio do equipamento eléctrico:

- **Não sobrecarregar o aparelho. Utilizar as ferramentas eléctricas autorizadas para a execução dos serviços.** Com a ferramenta eléctrica apropriada, poderá trabalhar melhor e de maneira mais segura no intervalo de potência indicado.
- **Nunca utilizar uma ferramenta eléctrica cujo interruptor esteja avariado.** Uma ferramenta eléctrica que não pode ser ligada e desligada é perigosa e tem

de ser reparada.

- **Retirar a ficha da tomada antes de executar ajustes no aparelho, substituir componentes ou se não for mais utilizá-lo.** Essa medida de precaução evita a ligação acidental do equipamento eléctrico.
- **Guardar o equipamento eléctrico fora do alcance das crianças quando não for utilizá-lo. Pessoas não familiarizadas com o aparelho ou que não tenham lido essas instruções não devem utilizá-lo.** As ferramentas eléctricas são perigosas se utilizadas por pessoas inexperientes.
- **Tratar o equipamento eléctrico com cuidado. Verificar se as partes móveis estão a funcionar perfeitamente e não emperram, e se existem peças quebradas ou avariadas que afectam o funcionamento do equipamento eléctrico. Solicitar a reparação de eventuais peças danificadas antes de utilizar o aparelho.** Muitos acidentes ocorrem devido a ferramentas eléctricas mal conservadas.
- **Manter as ferramentas de corte afiadas e limpas.** As ferramentas de corte com gumes afiados e tratadas com cuidado emperram menos e são mais fáceis de manusear.
- **Utilizar o equipamento eléctrico, os acessórios, as ferramentas de aplicação, etc. de acordo com as instruções indicadas neste manual. Considerar também as condições de trabalho e o serviço a ser executado.** A utilização do equipamento eléctrico para outros fins além daqueles especificados pode acarretar situações perigosas.
- Inspeccione a área que vai cortar cuidadosamente e remova todos os pedaços de arame ou outros corpos estranhos.

Assistência técnica:

- **Permitir a reparação das suas ferramentas eléctricas somente a um pessoal técnico qualificado e unicamente com peças sobressalentes originais.** Com isso, garante-se que a segurança da ferramenta eléctrica será mantida.

Indicações de segurança para tesouras corta-sebes

- **Manter todas as partes do corpo afastadas das lâminas de corte. Não tentar remover o material talhado nem segurar o material a talhar se a lâmina estiver em movimento. Remover o material talhado e enroscado somente quando o aparelho estiver desligado.** Um momento de descuido durante a utilização da tesoura corta-sebes pode causar ferimentos graves.
- **Carregar a tesoura corta-sebes pelo pegadoiro com a lâmina parada. Aquando do transporte ou da armazenagem da tesoura corta-sebes, usar sempre a cobertura de protecção.** O manuseio cuidadoso do aparelho diminui o risco de ferimentos causados pelas lâminas.
- **Segure a ferramenta eléctrica apenas pelas partes isoladas, dado que a lâmina de corte pode entrar em contacto com cabos eléctricos escondidos.** O contacto da lâmina de corte com um cabo condutor de electricidade pode colocar as peças metálicas debaixo de tensão e dar origem a um choque eléctrico.
- **Manter o cabo eléctrico longe da zona de corte.** Durante a execução dos serviços, o cabo eléctrico pode estar oculto nos arbustos e ser danifi-

cado acidentalmente.

- **Antes de efectuar o trabalho, procure nos arbustos objectos escondidos, como por ex., arame, etc.**
- **Segure a tesoura de sebes correctamente, por ex., com ambas as mãos nos cabos, se estiverem disponíveis dois cabos de tesoura.** A perda de controlo sobre o aparelho pode causar ferimentos.
- **Ao trabalhar com a máquina, use sempre vestuário adequado e luvas de trabalho. Nunca toque na lâmina de corte da máquina nem a erga para cima.** O contacto com a lâmina de corte pode dar origem a ferimentos.

Descrição geral

 Pode encontrar as ilustrações para a operação da máquina nas páginas 2 a 3.

Funcionamento

Este tesoura de sebes com cabo telescópico possui um motor eléctrico como unidade propulsora. Este aparelho possui um isolamento duplo e não necessita de ligação à terra.

Para fins de segurança, o corta sebes eléctrico possui como dispositivo de corte uma barra porta-lâminas bilateral de segurança. Ao cortar, as lâminas dentadas movimentam-se linearmente, para a frente e para trás.

Por razões de segurança do utilizador, o aparelho pode ser utilizado somente se premir o interruptor de segurança. O guarda-mão protege adicionalmente contra galhos e ramos.

Para ficar a conhecer a função dos acessórios, leia, por favor, as descrições técnicas seguintes.

Vista geral

- | | |
|----------|--|
| A | 1 Porta-lâminas de segurança |
| | 2 Cabeça de corte |
| | 3 Ranhuras de ventilação |
| | 4 Botão de retenção para cabeça de corte orientável |
| | 5 Parafuso de fixação do cabo telescópico + porca de fixação |
| | 6 Cabo telescópico (tubo de alumínio sextavado) |
| | 7 Parafuso de ajuste de altura + porca de fixação |
| | 8 Chave de parafusos internos sextavados |
| | 9 Dispositivo de bloqueio para o manípulo rotativo |
| | 10 Interruptor de segurança |
| | 11 Interruptor de ligar-/desligar |
| | 12 Compensador de tracção |
| | 13 Cabo de ligação à corrente |
| | 14 Punho |
| | 15 Ilhó de transporte |
| | 16 Parafuso sextavado para ajuste do ilhó de transporte |
| | 17 Punho complementar |
| | 18 Cinto de tiracolo |
| | 19 Protecção para as lâminas |

Volume de fornecimento

Ao desembalar o aparelho, verifique se o fornecimento é completo. Eliminar a embalagem de maneira apropriada.

- Tesoura de sebes com cabo telescópico (de duas peças)
- Protecção para as lâminas
- Parafuso de fixação do cabo telescópico + porca de fixação
- Parafuso de ajuste de altura + porca de fixação
- Cinto de tiracolo
- Chave de parafusos internos sextavados
- Tradução do manual de instruções original

Instruções de montagem



Antes de começar a efectuar trabalhos no aparelho, retire primeiro a ficha da tomada.



Se os tubos do aparelho não estiverem encaixados uns nos outros e devidamente aparafusados, não é possível ligar o aparelho.

O funcionamento é impedido por um interruptor de segurança!



Utilize exclusivamente peças originais.



A chave de parafusos internos sextavados (**A** 8) encontra-se no respectivo suporte junto ao cabo telescópico (**A** 6).



Montar o parafuso de ajuste de altura (ver imagem pequena):

1. Pressione a porca de fixação (7b) no acolhimento do cabo telescópico (6).
2. Monte os parafusos de ajuste de altura (7a) fornecidos.



Montar o cabo telescópico

1. Puxe o tubo de alumínio sextavado do cabo telescópico (6) para fora, até sentir uma resistência perceptível. (A resistência perceptível baseia-se num cabo não visível no tubo).
2. Encaixe a extremidade do tubo de alumínio sextavado (6) na respetiva abertura na extremidade do cabo, abaixo da cabeça de corte (2).
Tenha cuidado para não trilhar o cabo. Insira o tubo de alumí-

nio sextavado (6) até ouvir um som de clique do interruptor de segurança e as aberturas destinadas ao parafuso sextavado (5) estarem sobrepostas.

3. Fixe ambas as partes com a ajuda do parafuso sextavado (5a) e porca de fixação (5b) que são fornecidos.

Fixar o cinto de tiracolo:



1. Prenda o fecho de mosquete do cinto de tiracolo (18) no ilhó de transporte (15) do cabo telescópico da máquina.
2. Ajuste o comprimento do cinto, de forma a que o ilhó de transporte (15) se encontre à altura da anca.
3. Adicionalmente, pode ajustar a altura do ilhó de transporte (15) no cabo telescópico, depois de soltar o parafuso sextavado (18).

Operação



Não utilize o aparelho sem usar o guarda-mão. Use sempre vestuário de trabalho apropriado e luvas protectoras sempre que quiser utilizar o aparelho. O interruptor de ligar/desligar e o interruptor de segurança não devem estar travados. Depois de largar o interruptor, tem de desligar o motor. Em caso de um interruptor se encontrar danificado, não pode trabalhar mais com o aparelho. Certifique-se de a tensão da rede corresponde às indicações mencionadas na chapa de características do aparelho.



Preste atenção às medidas contra a poluição sonora e às regras locais.

Ajustar o cabo telescópico

O cabo telescópico (6) pode ser livremente ajustado até aprox. 40 cm.



1. Solte o parafuso de ajuste de altura (7).
2. Ajuste o comprimento do cabo telescópico (6) puxando-o ou empurrando-o.
3. Aparafuse novamente o parafuso de ajuste de altura (7).

Posicionar a cabeça de corte

Para cortar cantos transversais ou a parte superior das sebes, pode colocar a cabeça de corte em 5 posições.



Prima o botão de retenção (4) e posicione simultaneamente a cabeça de corte (2). Após se largar o botão de retenção, ela engata na posição desejada.

Rodar o manípulo

Através do manípulo rotativo a 180°, você possui sempre uma posição de corte ideal.



Empurre o dispositivo de bloqueio (9) para a frente e rode simultaneamente o manípulo (14) para a direita ou para a esquerda. Após se soltar o dispositivo de bloqueio, ele engata na posição desejada.

Ligar e desligar



Certifique-se de que se encontra numa posição estável e segura e segure no aparelho com as duas

mãos, mantendo uma distância em relação ao corpo.

Preste atenção para que o aparelho não esteja em contacto com nenhum objecto antes de o ligar.



1. Coloque o cinto de tiracolo (18) (ver "Fixar o cinto de tiracolo").
2. Forme um laço na extremidade do cabo de ligação (13), insira-o através do ilhó no manípulo (14) e pendure-o no dispositivo de alívio de tensão de cabo (12).
3. Conecte a máquina à corrente de rede.
4. Para ligar, mantenha pressionado o interruptor de segurança (10) e prima simultaneamente o interruptor de ligar/desligar (11). A máquina funciona com alta velocidade.
5. Para desligar, solte novamente o interruptor de ligar/desligar (11).

Trabalhar com o aparelho



Não utilizar o desramador de galhos altos se estiver em pé numa escada ou num local que não apresente segurança. Não tentar executar um corte sem antes pensar a respeito. Isso poderá ser perigoso para si e para outras pessoas.



Certifique-se de que o aparelho não está em contacto com nenhuns objectos tais como, vedações de arame ou apoios para as plantas. Estes podem causar danos na barra porta-lâminas do aparelho.



Segurar o aparelho muito bem sempre com ambas as mãos. Com uma

mão na parte traseira e com a outra na parte dianteira do punho. Os punhos precisam ser segurados de tal forma que os polegares e os outros dedos se encontrem ao fazer isso. Para garantir a execução dos serviços com segurança, ter em conta o ângulo de trabalho previsto (ver a figura acima).

- Desligue imediatamente o aparelho em caso de as lâminas terem sido bloqueadas por objectos sólidos, retire a ficha da tomada e remova então o objecto.
- Trabalhe sempre afastado da tomada. Por isso, determine logo para que direcção é que vai cortar, antes de começar a efectuar os trabalhos. Certifique-se de que o cabo fica fora da área em que vai trabalhar. Por favor, nunca lance o cabo para as sebes, pois este pode ser facilmente agarrado pelas lâminas.
- Não corte com lâminas rombas ou desgastadas pois, desta forma, poderá sobrecarregar o motor e o mecanismo do seu aparelho.
- Evite sobrecarregar demasiado o aparelho quando estiver a trabalhar com ele.



Retire imediatamente a ficha da tomada quando o cabo estiver danificado, emaranhado ou cortado. Perigo de choque eléctrico!

Técnicas de corte

- Primeiro, corte os ramos grossos com uma tesoura de podar.
- A barra porta-lâminas bilateral proporciona o corte nas duas direcções ou, por meio de um movimento oscilatório, de um lado para o outro.
- Quando estiver a fazer um corte vertical, movimente o corta sebes eléctrico uniformemente para a frente ou com um movimento em forma de arco, para cima e para baixo.
- Para fazer um corte horizontal, movimente o corta sebes eléctrico como uma foice em direcção às margens das sebes para que os ramos que forem cortados caiam para o chão.
- Para conseguir umas linhas rectas longas, deverá esticar cordéis como pontos de referência.

Cortar sebes para corte-modelagem:



É aconselhável cortar as sebes em forma de trapézio para evitar que os ramos inferiores fiquem desfolhados. Isto corresponde ao crescimento natural das plantas e faz com que as sebes se desenvolvam bem. Quando fizer o corte, reduza somente os rebentos novos pois, deste modo, os ramos crescerão com força, proporcionando também uma boa protecção contra os olhares de outrém.

1. Corte em primeiro lugar os lados das sebes. Para isso, movimente o corta sebes eléctrico de baixo para cima, seguindo a direcção do crescimento. Se cortar de cima para baixo, os ramos mais finos mover-se-ão para fora, causando áreas vazias ou buracos.
2. Corte depois a copa das sebes a seu gosto pessoal: a direito, em forma de telhado ou redonda.
3. Trate de modelar as plantas jovens dando-lhes a forma desejada. O rebento principal deverá manter-se intacto, até as sebes terem atingido a altura desejada. Todos os outros rebentos devem ser podados pela metade.

Como tratar das sebes de crescimento livre:

As sebes de crescimento livre não são modeladas mas, mesmo assim, elas têm de ser cuidadas regularmente para se evitar que a sebe atinja uma altura excessiva.

Manutenção e limpeza



Trabalhos de manutenção que não venham descritos neste manual de instruções devem ser efectuados pelos nossos Serviços de Assistência Técnica. Utilize exclusivamente peças originais.



Não utilize produtos de limpeza ou produtos solventes para a limpeza do aparelho. Doutro modo, poderá causar danos irreparáveis ao aparelho. Os produtos químicos podem corroer as peças sintéticas do aparelho.



Retire a ficha da tomada antes de começar a efectuar trabalhos no aparelho.



Use luvas protectoras sempre que estiver a lidar com as lâminas.

Efectue os trabalhos de manutenção e de limpeza seguintes periodicamente. Deste modo, ficar-lhe-á garantida uma utilização longa e segura do aparelho.

- Controle sempre o corta sebes eléctrico antes de cada utilização, para poder verificar se há danos visíveis tais como, peças soltas, desgastadas ou danificadas. Verifique se os parafusos da barra porta-lâminas estão bem apertados.
- Verifique se as coberturas e s dispositivos de segurança estão bem colocados ou se nota alguns danos. Nesse caso, substitua-os também.

- Mantenha as ranhuras de ventilação (A 3) e a caixa do motor (cabeça de corte) (A 2) sempre limpas. Para tal, utilize um pano húmido ou uma escova. Não deve salpicar o aparelho com água, nem colocá-lo dentro de água.
- Conserve a máquina sempre limpa. Após cada utilização da máquina, é necessário
 - limpar a lâmina (com um pano oleoso);
 - olear a barra da lâmina com um oleador ou spray de óleo.

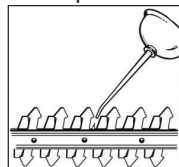

- Falhas leves no fio das lâminas podem ser polidas mesmo pelo cliente. Para isso, lime o fio das lâminas com um xisto betuminoso. Só lâminas afiadas é que conseguem um bom rendimento de corte.
- Lâminas rombas, tortas ou danificadas têm de ser substituídas.

Armazenagem

- Conserve o corta sebes eléctrico na protecção para as lâminas que vem incluída, mantenha-a seca e fora do alcance das crianças.

Remoção do aparelho/protecção ao meio ambiente

Por favor, coloque o aparelho, os acessórios e a embalagem nos respectivos ecopontos para serem reciclados.



As máquinas não devem ser deixadas para o lixo doméstico.

- Entregue o seu aparelho num ponto de reciclagem. As peças de material sintético e de metal podem ser sujei-

tas a uma escolha selectiva e, deste modo, prontas para serem recicladas. Para isso, informe-se junto dos nossos Serviços de Assistência Técnica.

- Utilize os ramos cortados para compostagem e não os deite no contentor de lixo.
- A eliminação do aparelhos inutilizado que nos enviar será realizada por nós gratuitamente.

Peças sobressalentes

Para encomendar as peças sobressalentes dirija-se os Serviços de Assistência Técnica da firma Grizzly.

Quando for fazer a encomenda, não se esqueça de indicar o tipo de máquina e o número da peça apresentado na designação de explosão.

Dados técnicos

Tesoura de sebes com cabo telescópico EHS 460-2 T

Tensão nominal de entrada	230-240 V~, 50 Hz
Absorção de potência	460 W
Curso da lâmina	1500 min ⁻¹
Classe de protecção	□ II
Tipo de protecção	IP 20
Peso	4,2 kg
Comprimento da lâmina	450 mm
Comprimento de corte	410 mm
Espessura de corte	18 mm
Nível de pressão acústica (L _{pA})	86,52 dB(A); K _{pA} =1,28 dB(A)
Nível de potência acústica (L _{WA}) medido	96,33 dB(A); K _{WA} =1,28 dB(A)
garantido	98 dB(A)
Vibração (a _n)	
no punho	1,212 m/s ²
no punho complementar	0,848 m/s ²
	K=1,5 m/s ²

Os valores de ruído e de vibração foram apurados de acordo com as normas e disposições mencionadas na declaração de conformidade.

Design e características técnicas sujeitos a alterações sem aviso prévio. Não nos responsabilizamos, por isso, por todas as medidas, indicações e informações contidas neste manual de instruções. Títulos que possam ser feitos devido às informações deste manual não poderão, por isso, ser postos em vigor.

O valor de emissão de vibrações indicado foi medido através de um método de ensaio normalizado e pode ser usado para comparar uma ferramenta eléctrica com outra.

O valor de emissão de vibrações indicado também pode ser usado para uma primeira avaliação da exposição.

Aviso:

Durante a utilização real da ferramenta eléctrica, o valor de emissão de vibrações pode divergir do valor indicado, dependendo da forma como a ferramenta eléctrica for utilizada.

É necessário determinar medidas de segurança para proteger o utilizador com base numa avaliação da exposição em condições reais de utilização (deverão ser ponderadas todas as componentes do ciclo de funcionamento, por exemplo, os períodos durante os quais a ferramenta eléctrica está desligada e também os períodos em que está ligada, mas a trabalhar em vazio).

Garantia

- Concedemos 24 meses de garantia a este aparelho.
- Esta garantia não contempla danos provocados por desgaste natural, sobrecarga ou uso indevido do aparelho. Determinadas peças estão sujeitas a um desgaste natural ficando, por isso, excluídas da garantia. Entre essas peças contam-se, por exemplo: barra porta-lâminas, o excêntrico e as escovas de carvão.
- A garantia será também ainda válida com a condição de que as instruções sobre a limpeza e manutenção, referidas neste manual, tenham sido respeitadas.
- Danos que tenham sido causados por defeitos de material ou de fabrico serão, nesse caso, substituídas as peças ou reparadas gratuitamente. Para tal, o aparelho deverá ser devolvido aos comerciantes completamente montado mediante a apresentação da factura de compra e do certificado de garantia.

Serviço de reparação

- Poderá encarregar os nossos Serviços de Assistência Técnica de efectuar reparações que não são cobertas pela garantia, remunerando os respectivos serviços. Os nossos Serviços de Assistência Técnica terão muito gosto em fazer um orçamento para si. No entanto, só poderemos reparar aparelhos que tenham sido devidamente embalados e se o remetente tiver pago a respectiva franquia.
- **Não serão aceites aparelhos que tenham sido enviados pelo remetente sem este ter pago a franquia – caso se trate de mercadoria volumosa ou correio expresso ou outro tipo de carga especial.**
- A eliminação do aparelhos inutilizado que nos enviar será realizada por nós gratuitamente.

Resolução de problemas

Problema	Causa possível	Resolução do problema
O aparelho não arranca	Não há tensão de rede	Inspeccionar a tomada, o cabo, a linha, a ficha e o fusível e, caso seja necessário, levar para reparação a um técnico especializado
	Interruptor de ligar/desligar avariado	Reparação pelos Serviços de Assistência Técnica
	Escovas de carvão desgastadas	
	Motor avariado	
O aparelho trabalha com interrupções	Cabo de alimentação danificado	Verificar o cabo e, caso seja necessário, substituí-lo pelos nossos Serviços de Assistência Técnica
	Contacto interno intermitente	Reparação pelos Serviços de Assistência Técnica
	Interruptor de ligar/desligar avariado	
As lâminas aquecem muito	Lâminas rombas	Afiar a barra porta-lâminas ou substituí-la (Serviços de Assistência Técnica)
	Lâminas com mossas	Afiar a barra porta-lâminas ou substituí-la (Serviços de Assistência Técnica)
	Demasiada fricção devido à falta de lubrificação	Lubrificar a barra porta-lâminas

Contenido

Uso previsto	79
Instrucciones de seguridad	80
Símbolos gráficos en el aparato	80
Símbolos en las instrucciones	80
Instrucciones generales de seguridad	80
Instrucciones generales de seguridad para herramientas eléctricas.....	81
Instrucciones de seguridad para cizallas cortasetos.....	83
Descripción general	84
Descripción del funcionamiento	84
Vista general	84
Volumen de suministro.....	84
Instrucciones de montaje	85
Manejo	85
Ajustar el mango telescópico	86
Acodar la cabeza de corte	86
Girar la empuñadura	86
Activación y desactivación	86
Trabajar con la cizalla eléctrica para setos	86
Técnicas de poda.....	87
Mantenimiento y limpieza	88
Almacenaje	88
Eliminación y protección del medio ambiente	88
Piezas de repuesto	89
Datos técnicos	89
Garantía	89
Servicio de reparación	90
Búsqueda de fallas	90
Traducción de la Declaración de conformidad CE original	141
Dibujo detallado	145
Grizzly Service-Center	146



Para su seguridad y la de los demás, le rogamos leer estas instrucciones de uso atentamente antes de la primera puesta en marcha. Conserve las instrucciones apropiadamente y entréguelas al próximo usuario posteriormente, de manera que las informaciones estén disponibles en todo momento.

Uso previsto

El aparato está destinado exclusivamente para la poda y el truncado de setos, matas y arbustos ornamentales en el área doméstica. El mango telescópico permite cortar setos altos desde el suelo.

Cada utilización divergente que no se menciona expresamente en estas instrucciones, puede causar daños en el aparato y presentar un peligro serio para el usuario.

Este aparato no es idóneo para fines profesionales. En caso de uso profesional, se extingue la garantía.

El aparato está destinado para el uso por personas mayores de edad. Jóvenes mayores de 16 años están exclusivamente autorizados para usar el aparato bajo vigilancia. La utilización del aparato con lluvia o en un entorno húmedo queda estrictamente prohibido.

El operador o usuario será responsable por los accidentes o daños que puedan perjudicar a otras personas o su propiedad. El fabricante no asume la responsabilidad por daños derivados de una utilización fuera del uso previsto o en caso de un uso equivocado.



No utilice la máquina con una lama excesivamente gastada. Hay que afilar la lama regularmente. Dispositivos de corte sin filo pueden sobrecargar la máquina. Daños causados por lamas demasiado gastadas no están cubiertos por la garantía.

Instrucciones de seguridad

Este párrafo trata las prescripciones básicas de seguridad durante el trabajo con la cizalla eléctrica para setos.

Símbolos gráficos en el aparato

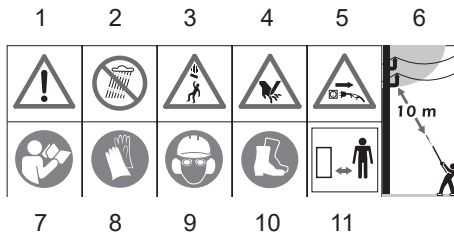

- 1 ¡Atención!
- 2 Nunca utilice la cizalla eléctrica para setos con lluvia o en setos mojados.
- 3 Atención: Pueden caer objetos. Especialmente al cortar a una altura por encima de la cabeza.
- 4 Atención: Existe peligro de lesionarse con las cuchillas funcionando.
- 5 Retire inmediatamente el enchufe de red en caso de dañar, enredar o cortar el cable, así como cuando se deposita el aparato durante un breve plazo sin estar vigilado.
- 6 Existe peligro de vida por descarga eléctrica.
Mantenerse alejado como mínimo 10m de las líneas eléctricas.
- 7 Lea atentamente las instrucciones de uso antes de utilizar el aparato.
- 8 Durante los trabajos de limpieza y mantenimiento, utilice guantes de protección para prevenir eventuales lesiones de corte.
- 9 Porte equipo de protección personal, como lentes de seguridad o, mejor aún, protección facial, protección au-

ditiva y casco.

- 10 Porte botas con protección contra cortes con suela antideslizante.
- 11 Mantener a las personas alejadas del aparato.



Indicación del nivel de la intensidad acústica Lwa en dB.



Máquinas no deben ir a la basura doméstica. Entregue su aparato a un centro de reciclaje.



Clase de protección II



Longitud de corte



Anchura de corte

Símbolos en las instrucciones



Símbolos de riesgo con indicaciones para prevención de daños personales y materiales.



Señal prescriptiva (a diferencia de la señal de exclamación, la prescripción está explicada) con indicaciones para la prevención de accidentes y daños.



Señal de indicación con información para un mejor manejo del equipo.

Instrucciones generales de seguridad



Antes de trabajar con el aparato, debe conocer bien todos los componentes. Practique el manejo con el aparato y exija una explicación por parte de un especialista o usuario experimentado acerca del funcionamiento y la aplicación, como también de las técnicas de

trabajo. Asegúrese que pueda desactivar el aparato en caso de emergencia en forma inmediata. El uso no apropiado del aparato puede causar lesiones graves.



Si hubiese algún accidente o alguna avería durante la marcha, debe desconectarse el aparato inmediatamente y desenchufarse de la toma de corriente. Trate las lesiones correctamente o acuda al médico. Lea el apartado “Búsqueda de errores” para solucionar las averías, o contacte nuestro Service Center.

Instrucciones generales de seguridad para herramientas eléctricas



ADVERTENCIA: Lea todas las instrucciones de seguridad y de procedimiento. Si se incumplen las instrucciones de seguridad o de procedimiento, puede sufrirse una descarga eléctrica, un incendio o graves lesiones.

Guarde todas las instrucciones de seguridad y de procedimiento, para poderlas consultar en un momento dado.

El concepto de “herramienta eléctrica”, usado en las instrucciones de seguridad, se refiere a las que funcionan enchufadas a la corriente (con cable de alimentación) y también a las que funcionan con baterías recargables (sin cable de alimentación).

Seguridad en el puesto de trabajo:

- **Mantener el puesto de trabajo limpio y bien iluminado.** El desorden y las zonas de trabajo no iluminadas pueden producir accidentes.

- **No trabajar con la herramienta eléctrica en zonas bajo peligro de explosión, donde se encuentren líquidos, gases o polvos inflamables.** Los aparatos eléctricos generan chispas que podrían encender el polvo o los vapores.
- **Mantener alejados de la sierra eléctrica a los niños y otras personas mientras la use.** Si se despistase podría perder el control de la sierra.

Seguridad eléctrica:



Cuidado: Así evitará accidentes y daños debidos a una descarga eléctrica.

- **El enchufe conector de la sierra eléctrica debe caber en la caja de empalme. No debe modificarse el enchufe de ninguna manera. No utilizar adaptadores junto a aparatos eléctricos con toma de tierra.** Los enchufes genuinos y las cajas de empalme adecuadas disminuyen el riesgo de descarga eléctrica.
- **Evite el contacto físico con superficies puestas a tierra como tuberías, calefacciones, hornos y neveras.** Existe un mayor riesgo de descarga eléctrica cuando el cuerpo está puesto a tierra.
- **Mantener la sierra eléctrica de cadena alejada de la lluvia y la humedad.** Si penetra agua en el aparato eléctrico, aumenta el riesgo de descarga eléctrica.
- **No utilizar el cable para llevar o colgar la sierra eléctrica de cadena, ni para sacar el enchufe de la caja de empalme. Mantener el cable alejado del calor, aceite, bordes afilados o piezas de aparatos en movimiento.** Los cables deteriorados o bobinados

aumentan el riesgo de descarga eléctrica.

- **Si trabaja con la sierra eléctrica de cadena en el exterior, utilice solamente cables de alargo que estén autorizados para exterior.** El uso de cables de alargo adecuados para exterior disminuye el riesgo de descarga eléctrica.
- **Si no se puede evitar usar la sierra eléctrica de cadena en un ambiente húmedo, utilice un interruptor protector contra corriente de falla.** El uso del interruptor protector contra corriente de falla disminuye el riesgo de descarga eléctrica.
- Conecte el aparato en lo posible sólo en una caja de enchufe con dispositivo de protección diferencial (conmutador FI) con una corriente de medición que no supera los 30 mA.
- Si se dañase la línea conectora de este aparato, deberá ser reemplazada por el fabricante, su servicio técnico o por una persona similarmente cualificada para evitar cualquier peligro.

Seguridad de personas:



Cuidado: Así evitará accidentes y daños físicos.

- **Esté atento, observe lo que hace y utilice la sierra eléctrica de cadena con esmero. No utilice la sierra eléctrica de cadena cuando esté cansado o se encuentra bajo los efectos de drogas, alcohol o medicamentos.** Un momento de distracción al utilizar la sierra eléctrica de cadena puede producir graves accidentes.
- **Lleve un equipo protector personal y siempre unas gafas protectoras.** Al llevar un equipo protector personal,

como zapatos de seguridad antideslizantes, casco protector o protección contra el ruido disminuye el riesgo de sufrir daños.

- **Evite la puesta en marcha inadvertida. Asegúrese de que la sierra eléctrica de cadena esté desconectada antes de conectarla a la corriente, recogerla o llevarla a cuestras.**
Si al llevar a cuestras la sierra eléctrica de cadena mantiene el dedo en el interruptor o conecta el aparato accionado a la corriente, pueden producirse accidentes.
- **Extraiga todas las herramientas de ajuste y llaves inglesas antes de trabajar con la sierra eléctrica de cadena.** Las herramientas y llaves que se encuentran en piezas giratorias del aparato, pueden producir accidentes.
- **Evite adoptar una posición del cuerpo anómala. Procure estar firmemente erguido y mantenga en todo momento el equilibrio.** De esta forma podrá controlar mejor la sierra eléctrica de cadena en situaciones inesperadas.
- **Lleve ropa adecuada. No llevar ropa amplia ni joyería. Mantener el pelo, la ropa y los guantes alejados de las piezas móviles.** La ropa suelta, las joyas y el pelo largo podrían ser atrapados por las piezas móviles.

Utilización y tratamiento de la sierra eléctrica de cadena:

- **No sobrecargue el aparato. Utilice para trabajar la herramienta eléctrica adecuada en cada caso.** Con las herramientas eléctricas trabajará mejor y de forma más segura dentro de la gama de potencias indicada.

- **No utilice herramientas eléctricas que tengan el interruptor defectuoso.** Las herramientas eléctricas que ya no se pueden conectar o desconectar son peligrosas y deben ser reparadas.
- **Extraer el enchufe de la caja de empalme antes de ajustar el aparato, cambiar piezas de repuesto o depositar el aparato.** Esta medida de precaución evitará que la sierra eléctrica de cadena se ponga en marcha de forma inadvertida.
- **Guardar la sierra eléctrica de cadena fuera del alcance de los niños cuando no la utilice. No permita que utilicen el aparato personas que no estén familiarizadas con él o que no hayan leído estas instrucciones.** Las herramientas eléctricas son peligrosas cuando son utilizadas por personas sin experiencia.
- **Cuide la sierra eléctrica de cadena con esmero. Compruebe que las piezas móviles funcionen perfectamente y no estén atascadas, que no haya piezas rotas o tan dañadas que se inhiba la funcionalidad de la sierra eléctrica de cadena. Haga reparar las piezas dañadas antes de utilizar el aparato.** Muchos accidentes tiene su origen en herramientas eléctricas mal mantenidas.
- **Mantener las herramientas cortantes afiladas y limpias.** Las herramientas cortantes bien cuidadas con un borde afilado se atascan menos y son más fáciles de dirigir.
- **Utilizar la sierra eléctrica de cadena, los accesorios, las herramientas correspondientes, etc. según estas instrucciones. Tener en cuenta también las condiciones de trabajo y la actividad a realizar.** El uso de la sierra eléctrica de cadena para otros fines que los previstos puede producir situaciones peligrosas.
- Inspeccione cuidadosamente la superficie a podar y retire todos los alambres y demás cuerpos extraños.

Asistencia:

- **Haga reparar la herramienta eléctrica solamente por personal técnico cualificado y sólo con piezas de recambio originales.** De esta forma se asegura el mantenimiento de la seguridad de la herramienta eléctrica.

Instrucciones de seguridad para cizallas cortasetos

- **Mantener cualquier parte del cuerpo alejada de la cuchilla cortante. No intente extraer partes cortadas, estando la cizalla en marcha, ni sujetar el material a cortar. Extraiga el material atascado sólo con el aparato desconectado.** Un momento de distracción al utilizar la cizalla cortasetos puede producir graves accidentes.
- **Lleve la cizalla cortasetos por el asa estando la cuchilla detenida. Al transportar o guardar la cizalla cortasetos, colocarle siempre la cobertura protectora.** Si se trata el aparato con cuidado, disminuye el peligro de lesionarse con la cuchilla.
- **Sujete la herramienta eléctrica sólo por las superficies aisladas del asa, ya que la cuchilla cortante podría entrar en contacto con cables eléctricos ocultos.** El contacto entre la cuchilla cortante y un cable eléctrico puede electrizar las piezas metálicas del aparato y producir una descarga eléctrica.
- **Mantener el cable alejado de la zona de corte.** Al trabajar puede ev. cubrirse el cable con el seto y seccionarse por descuido.

- **Antes de empezar a trabajar, explore el seto por si hubiese objetos ocul- tos, como alambres, etc.**
- **Aguante el cortasetos correctamente, p.ej. con ambas manos por los aside- ros (en caso de haber dos asideros).** Si se pierde el control sobre el aparato, pueden sufrirse lesiones.
- **Al trabajar con el aparato lleve ropa adecuada y guantes de trabajo. No coja el aparato nunca por la cuchilla cortante ni lo eleve por ella.** El contac- to con la cuchilla cortante puede produ- cir lesiones.

Descripción general

 Las figuras para el manejo del corta- setos las encontrará en las páginas 2-3.

Descripción del funcionamiento

La podadora con mango telescópico se propulsa por un motor eléctrico. Para fines de seguridad, el aparato es a prueba de choques eléctricos y no requiere de una puesta a tierra. Como dispositivo de corte, la recortasetos está equipada con una barra de corte de seguridad de dos lados. En el proceso de corte, los dientes de corte ejecutan un movimiento de ida y vuelta. Para la protección del usuario, el equipo puede accionarse exclusivamente con el interruptor de seguridad pulsado. Adicionalmente, la protección manual ofrece una protección de ramas y ramitas. El funcionamiento de los componentes de mando se explica a continuación en las siguientes descripciones.

Vista general

- | | |
|----------|---|
| A | 1 Barra de corte de seguridad |
| | 2 Cabeza de corte |
| | 3 Ranuras de ventilación |
| | 4 Botón de bloqueo para la cabe- za de corte acodable |
| | 5 Tornillo de sujeción del mango telescópico + tuerca de sujeción |
| | 6 Mango telescópico |
| | 7 Tornillo de ajuste de altura + tuerca de sujeción |
| | 8 Llave de macho hexagonal |
| | 9 Cerrojo de bloqueo para la em- puñadura giratoria |
| | 10 Interruptor de seguridad |
| | 11 Interruptor CON/DESC |
| | 12 Descarga de tracción |
| | 13 Cable de red |
| | 14 Empuñadura |
| | 15 Argolla de transporte |
| | 16 Tornillo con hexágono hembra para ajustar la argolla de trans- porte |
| | 17 Empuñadura adicional |
| | 18 Bandolera |
| | 19 Protección de cuchilla |

Volumen de suministro

Desembale el aparato y compruebe que esté completo. Evacue el material de em- balaje de una forma conveniente.

- Podadora con mango telescópico (de 2 piezas)
- Protección de la cuchilla
- Tornillo de sujeción del mango tele- scópico + tuerca de sujeción
- Tornillo de ajuste de altura + tuerca de sujeción
- Bandolera
- Llave de macho hexagonal
- Traducción del manual de instruccio- nes original

Instrucciones de montaje



Retire siempre el enchufe de red antes de realizar trabajos en el aparato.



Si los tubos del aparato no están encajados mutuamente y atornillados correctamente, el aparato no se dejará arrancar. ¡Un interruptor de seguridad impide el servicio!



Utilice exclusivamente las piezas originales.



La llave de macho hexagonal (**A** 8) se encuentra en su soporte en el mango telescópico (**A** 6).



Montar el tornillo de ajuste de la altura (ver figura pequeña):

1. Presione la tuerca de fijación (7b) en el receptor del mango telescópico (6).
2. Monte el tornillo de ajuste de la altura adjunto (7a).



Montar el mango telescópico

1. Extienda el tubo de aluminio de sección hexagonal del mango telescópico (6) contra una resistencia perceptible. (La resistencia perceptible se debe al cable no visible en el tubo).
2. Encaje el extremo del tubo de aluminio de sección hexagonal (6) en la abertura prevista del extremo del mango por debajo de la cabeza de corte (2). Tenga cuidado de no aprisionar el cable. Introduzca tanto el tubo de aluminio de sección hexagonal (6) hasta escuchar un “clic” del interruptor de seguridad y los

agujeros para el tornillo de hexágono interior (5) coincidan.

3. Fije ambas partes con la ayuda del tornillo de hexágono hembra (5a) adjunto y la tuerca de sujeción (5b).

Fijar la bandolera:



1. Fije el mosquetón de la bandolera (18) en la argolla de transporte (15) del mango telescópico del aparato.
2. Ajuste el largo de la correa de tal modo que la argolla (15) se encuentre a la altura de la cadera.
3. Adicionalmente podrá ajustar la altura de la argolla (15) en el mango telescópico soltando el tornillo con hexágono hembra (16).

Manejo



No utilice el aparato sin la protección manual. Durante la ejecución de los trabajos con el aparato debe portar ropa apropiada y guantes de trabajo. Asegúrese antes de cada utilización que el aparato esté en condiciones de funcionar. El conmutador de activación/desactivación y el conmutador de seguridad no deben bloquearse. Después de soltar el conmutador debe desactivarse el motor. En caso de que un conmutador se haya dañado, se prohíbe la continuación del trabajo con el aparato. Observe que la tensión de red coincide con los datos indicados en la placa de tipo del aparato.



Observe la regulación para la protección acústica, así como las prescripciones regionales.

Ajustar el mango telescópico

El mango telescópico (6) puede ser ajustado gradualmente unos 40 cm.

- D**
1. Suelte el tornillo de ajuste de altura (7).
 2. Ajuste el largo del mango telescópico (6) tirando de éste o empujándolo.
 3. Apriete de nuevo a fondo el tornillo de ajuste de altura (7).

Acodar la cabeza de corte

Para cortar también cantos oblicuos o la parte superior del seto, usted puede acodar la cabeza de corte en cinco posiciones.

- E**
- Pulse el botón de bloqueo (4) y mueva simultáneamente la cabeza de corte (2). Después de soltar el botón de bloqueo, la cabeza encajará en la posición deseada.

Girar la empuñadura

Gracias a que la empuñadura puede girar 180°, usted siempre tiene la posición de corte ideal.

- F**
- Empuje el cerrojo de bloqueo (9) hacia adelante y, al mismo tiempo, gire la empuñadura (14) a la derecha o izquierda. Ésta encajará en la posición deseada después de soltar el cerrojo de bloqueo.

Activación y desactivación



Ponga atención en una posición segura y mantenga el equipo bien sujetado con ambas manos, con cierta distancia a su propio cuerpo. Asegúrese que el aparato no tenga contacto con ningún objeto antes de ponerlo en operación.



1. Colóquese la bandolera (18) (ver "Fijar la bandolera").
2. Forme un lazo con el extremo del cable de conexión a la red (13), condúzcalo a través del ojal de la empuñadura (14) y cuélguelo en la abrazadera anti-tracción (12).
3. Conecte el cortasetos a la tensión de red.
4. Para activarlo, mantenga pulsado el interruptor de seguridad (10) y pulse al mismo tiempo el interruptor de conexión/desconexión (11). El cortasetos marchará a máxima velocidad.
5. Para desactivar el cortasetos, suelte de nuevo el interruptor de conexión/desconexión (11).

Trabajar con la cizalla eléctrica para setos



No usar la motosierra de brazo estando encima de una escalera ni sobre una base insegura. No realizar cortes sin pensarlos bien. Ello podría ponerle en peligro y a otros.



Observe durante el trabajo de corte que no toque objetos como, por ejemplo, rejas de alambre o soportes de plantas. Esto puede causar daños en la barra de cuchilla.

H Sujete el aparato siempre bien con ambas manos (con una por el asa trasera, y con la otra, por el asa delantera), debiendo los pulgares y los dedos envolver firmemente las asas. Tener en cuenta el ángulo de trabajo prescrito (ver la figura anterior) para trabajar de forma segura.

- En caso de un bloqueo de las cuchillas debe desactivarse el aparato en forma inmediata, extraerse el enchufe de red y retirarse luego el objeto.
- Trabaje siempre en dirección de salida de la caja de enchufe. Por lo tanto debe determinarse la dirección de corte antes de iniciar el trabajo. Se ha de asegurar que el cable quede fuera del área de trabajo. El cable nunca se debe tender sobre los setos, ya que podría ser cogido fácilmente por las cuchillas.
- No efectúe los cortes con cuchillas sin filo o desgastadas, ya que de otro modo se sobrecargarían el motor y el engranaje de su máquina.
- Evite una fatiga excesiva del aparato durante el trabajo.



Retire inmediatamente el enchufe de red en caso de haber dañado, enredado o cortado el cable.

Técnicas de poda

- Corte las ramas gruesas previamente con una tijera de ramas.
- La barra de cuchilla bilateral posibilita una poda en ambas direcciones o bien de un lado hacia otro a través de movimientos oscilantes.
- Para realizar un corte vertical, mueva la cizalla eléctrica para setos equilibradamente hacia adelante o bien hacia arriba y abajo formando una curva.
- Para realizar un corte horizontal, mueva

la cizalla eléctrica para setos en forma de hoz hacia el borde del seto, de modo que las ramas cortadas puedan caer al suelo.

- Para mantener líneas rectas en distancias largas, recomendamos tender hilos de referencia.

Poda de setos para podar:

I Se recomienda podar los setos en forma de un trapecio, evitando así un pelado de las ramas inferiores. Esto corresponde al crecimiento natural de las plantas y permite un desarrollo óptimo de los setos. En la poda se reducen sólo los nuevos brotes, de modo que se forma una ramificación intensa y una buena protección visual.

1. Poda primero los lados del seto. Mueva para esto la cizalla eléctrica para setos desde abajo hacia arriba, siguiendo así la dirección de crecimiento. En caso de cortar desde arriba hacia abajo, las ramitas delgadas se mueven hacia abajo, causando así puntos delgados e incluso vacíos.
2. Poda luego el canto superior en función de su gusto personal, o sea en forma recta, redonda o como un techo.
3. Trunque luego las plantas jóvenes según la forma requerida. El brote principal debe quedar intacto hasta que el seto haya alcanzado la altura deseada. Todos los demás brotes se podan en la mitad.

Cuidado de setos en crecimiento libre:

Los setos en crecimiento libre no deben podarse con forma, pero requieren sin embargo de un cuidado periódico con el fin de evitar una altura excesiva del seto.

Mantenimiento y limpieza



Los trabajos de reparación y mantenimiento no descritos en estas instrucciones, deben ejecutarse por nuestro Centro de Servicio. Utilice exclusivamente piezas originales.



Antes de ejecutar los trabajos en el aparato debe retirar el enchufe de red.



Utilice guantes de protección durante el manejo con las cuchillas.

Ejecute en forma periódica los siguientes trabajos de mantenimiento y limpieza. Esto garantiza una utilización confiable y de largo plazo.

- Controle la cizalla eléctrica para setos antes de cada utilización por defectos evidentes como piezas sueltas, gastadas o dañadas. Controle el asiento firme de los tornillos en la barra de cuchilla.
- Controle las cubiertas y los dispositivos de seguridad por eventuales daños y su asiento correcto. En caso dado deben reemplazarse.
- Mantenga las rejillas de ventilación (A 3) y la carcasa del motor (cabeza de corte) (A 2) del aparato en estado limpio. Utilice para esto un paño húmedo o un cepillo. El aparato no debe rociarse con agua ni colocarse en agua.
- No utilice medios de limpieza o bien diluyentes. Esto podría causar un daño irreparable del aparato, ya que las sustancias químicas podrían afectar las piezas plásticas.
- Mantenga el aparato siempre limpio. Después de utilizar el aparato cada

vez, tiene que

- limpiar la cuchilla (con un trapo aceitoso);
- aceitar la barra portacuchilla con una aceitera o un spray.

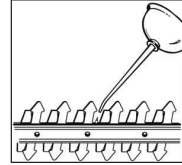

- No utilice medios de limpieza o bien diluyentes. Esto podría causar un daño irreparable del aparato, ya que las sustancias químicas podrían afectar las piezas plásticas.

Almacenaje

- Almacene la cizalla eléctrica para setos en la protección de cuchilla suministrada, en un lugar seco y fuera del alcance de los niños.

Eliminación y protección del medio ambiente

El equipo, sus accesorios y el material de embalaje deben reciclarse en forma compatible con el medio ambiente.



Máquinas no deben ir a la basura doméstica. Entregue su aparato a un centro de reciclaje.

- Entregue este aparato en una oficina de recuperación. Las piezas plásticas y metálicas utilizadas pueden separarse según sus tipos y abastecerse a una recuperación de material. Consulte nuestro Centro de servicio.
- Los aparatos defectuosos que nos envíe, se los evacuaremos de forma gratuita.
- Lleve el material cortado al lugar de compostaje y no lo tire nunca al cubo de la basura.

Piezas de repuesto

Las piezas de repuesto pueden solicitarse directamente a través del Centro de Servicio de Grizzly. En el pedido siempre hay que indicar el modelo de máquina y el código de la pieza según el dibujo detallado.

Datos técnicos

Podadora con mango telescópico

.....EHS 460-2 T

Tensión de entrada nominal.....	230-240 V~, 50 Hz
Consumo de potencia.....	460 W
Carrera de la cuchilla.....	1500 min ⁻¹
Clase de protección.....	☐ II
Tipo de protección.....	IP 20
Peso.....	4,2 kg
Longitud de cuchilla.....	450 mm
Longitud de corte.....	410 mm
Anchura de corte.....	18 mm
Nivel de presión acústica (L _{pA}).....	86,52 dB(A); K _{pA} =1,28 dB(A)
Nivel de potencia acústica (L _{WA}) medido.....	96,33 dB(A); K _{WA} =1,28 dB(A)
garantizado.....	98 dB (A)
Vibración (a _n) en empuñadura.....	1,212 m/s ²
en empuñadura adicional.....	0,848 m/s ²
	K=1,5 m/s ²

Los valores de acústica y vibración se detectaron en función de las normas y regulaciones mencionadas en la declaración de conformidad.

Modificaciones técnicas y ópticas pueden realizarse sin aviso previo en el transcurso del perfeccionamiento. Por lo tanto, todas las medidas, indicaciones y advertencias en estas instrucciones de uso se entregan sin compromiso. Esto impide la reclamación de pretensiones legales a base de estas instrucciones de uso presentes.

El índice de emisión de vibraciones indicado ha sido medido según un procedimiento de ensayo normalizado, y puede ser usado para comparar herramientas eléctricas entre sí.

El índice de emisión de vibraciones indicado también puede ser usado para estimar por anticipado la exposición.

Aviso:

El índice de emisión de vibraciones indicado puede diferir del valor reseñado cuando se usa efectivamente esa herramienta eléctrica y según cómo se utilice. Es necesario determinar medidas de seguridad para proteger a los usuarios, basándose en la estimación de la exposición durante las condiciones de uso reales. Para ello deben tenerse en cuenta todas las fases del ciclo operativo, como el tiempo que esté desconectada la herramienta eléctrica, y el tiempo que esté conectada, pero que marche en vacío.

Garantía

- Este aparato tiene una garantía de 24 meses.
- Los daños debidos a desgaste natural, sobrecarga o uso inapropiado quedan excluidos de la garantía. Determinadas piezas están sometidas a un desgaste normal y están excluidas de la garantía. A esto pertenecen particularmente las barras de cuchilla, el excéntrico y las escobillas de carbón, a medida que las reclamaciones no tengan referencia a defectos del material.
- Un requisito imprescindible para que se pueda prestar la garantía, es que se cumplan las instrucciones de limpieza y de mantenimiento.
- Los daños debidos a defectos del material o fallos del fabricación o del material, serán subsanados sin coste

alguno mediante sustitución o reparación del producto.

Condición para ello es que el aparato sea devuelto al comerciante en estado montado junto con el comprobante de compra y de garantía.

Servicio de reparación

- Las reparaciones que no estén cubiertas por la garantía, pueden ser efectuadas por nuestro Service-Center contra facturación. Nuestro Service-Center le elaborará gustosamente un presupuesto de costes. Sólo podremos tratar aquellos aparatos,

que estén adecuadamente empaquetados y franqueados.

- Un requisito esencial para la prestación de la garantía es que el aparato no haya sido desmontado, y que se devuelva a nuestro Service Center, junto con el resguardo de la compra y la garantía.

No serán aceptados los aparatos enviados sin franqueo como mercancía voluminosa, por servicio urgente o con cualquier otro tipo de franqueo especial.

- Los aparatos defectuosos que nos envíe, los evacuaremos de forma gratuita.

Búsqueda de fallas

Problema	Causa posible	Eliminación de falla
Aparato no se enciende	Falta tensión de red	Controlar la caja de enchufe, el cable, la línea, el enchufe y el fusible, en caso dado se requiere reparación por un especialista
	Conmutador de activación/desactivación defectuoso	Reparación por el Centro de Servicio
	Escobillas de carbón gastadas	
	Motor defectuoso	
Aparato trabaja con interrupciones	Cable de corriente dañado	Controlar el cable, en caso dado reemplazo en nuestro Centro de Servicio
	Contacto intermitente interno	Reparación por el Centro de Servicio
	Conmutador de activación/desactivación defectuoso	
Cuchillas se calientan	Cuchilla despuntada	Afilar o reemplazar la barra de corte (Centro de Servicio)
	Cuchilla tiene mellas	Controlar o reemplazar la barra de corte (Centro de Servicio)
	Demasiada fricción debido a lubricación faltante	Lubricar la barra de cuchilla

Spis treści

Cel zastosowania	91
Zasady bezpieczeństwa	92
Symbole graficzne na urządzeniu	92
Symbole w instrukcji obsługi	92
Ogólne zasady bezpieczeństwa	92
Ogólne zasady bezpieczeństwa	
dotyczące narzędzi elektrycznych ...	93
Specjalne zasady bezpieczeństwa	
dotyczące przycinarek do	
żywoptotów	95
Opis ogólny	95
Opis działania	95
Przegląd elementów	96
Zawartość opakowania	96
Instrukcja montażu	96
Obsługa	97
Nastawianie trzonu teleskopowego ...	97
Odchylenie głowicy tnącej.....	97
Obracanie rękojeści	98
Włączanie i wyłączanie	98
Praca przy pomocy elektrycznych	
noży do żywoptotów	98
Techniki cięcia	98
Konserwacja i naprawy	99
Przechowywanie	100
Złomowanie i ochrona środowiska .	100
Dane techniczne	100
Gwarancja	101
Serwis naprawczy	101
Usuwanie ustek	102
Części zamienne	102
Tłumaczenie oryginalnej deklaracji	
zgodności WE	141
Rysunek samorozwijający	145
Grizzly Service-Center	146



Przed pierwszym uruchomieniem urządzenia uważnie przeczytaj tę instrukcję obsługi. Przechowuj tę instrukcję w dobrze zabezpieczonym miejscu i przekazuj ją każdemu kolejnemu właścicielowi urządzenia, aby zawarte w niej informacje były zawsze dostępne dla osób używających urządzenia.

Cel zastosowania

Urządzenie przeznaczone jest wyłącznie do przycinania i modelowania żywoptotów, krzewów i krzewów ozdobnych w zakresie użytku domowego. Drajek teleskopowy umożliwi cięcie wysokich żywoptotów z ziemi. Każde inne wykorzystanie, na które nie zezwala wyraźnie niniejsza instrukcja obsługi, może prowadzić do uszkodzenia urządzeń i stanowić poważne zagrożenie dla użytkownika. To urządzenie nie jest przeznaczone do zastosowania komercyjnego. W przypadku użytkowania komercyjnego wygasają prawa z tytułu gwarancji.

Urządzenie przeznaczone jest do użytku przez osoby dorosłe. Młodzież do 16 roku życia może korzystać z urządzenia wyłącznie pod nadzorem dorosłych. Zabronione jest użytkowanie urządzenia podczas deszczu lub w wilgotnym otoczeniu. Użytkownik odpowiedzialny jest za wypadki lub obrażenia wywołane u innych osób oraz za powstałe uszkodzenie ich własności. Producent nie odpowiada za szkody, które wynikły na skutek użytkowania niezgodnego z przeznaczeniem lub niewłaściwej obsługi.



Noże należy regularnie kontrolować pod względem zużycia i ostrzyć. Tępe noże powodują przeciążenie maszyny. Wynikające z tego powodu szkody nie podlegają gwarancji.

Zasady bezpieczeństwa

Ten rozdział zawiera podstawowe przepisy bezpieczeństwa dotyczące pracy z okrze-sywarką.

Symbole graficzne na urządzeniu

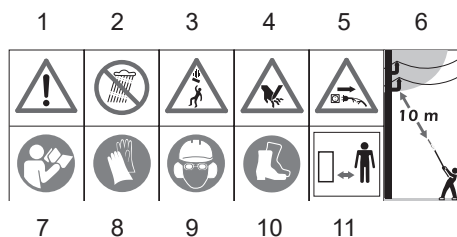

- 1 Uwaga!
- 2 Nie wystawiaj maszyny na deszcz. Urządzenie nie może być wilgotne ani pracować w wilgotnym otoczeniu.
- 3 Ostrożnie – spadające przedmioty.
- 4 Uwaga! Niebezpieczeństwo zranienia przez ruchome noże.
- 5 Natychmiast odłączaj wtyczkę od gniazdka sieciowego, jeżeli doszło do uszkodzenia, skręcenia lub przecięcia kabla albo gdy zostawiasz urządzenie bez nadzoru nawet przez krótki czas.
- 6 Zagrożenie życia przez porażenie prądem!
Zachowuj odległość co najmniej 10 m od napowietrznych przewodów elektrycznych.
- 7 Zanim rozpoczniesz użytkowanie urządzenia przeczytaj uważnie instrukcję obsługi.
- 8 Noś odporne na przecięcie rękawice.
- 9 Używaj środków ochrony osobistej. Zasadniczo noś okulary ochronne lub osłonę twarzy, nauszники i kask ochronny.
- 10 Noś nieślizgające obuwie
- 11 Trzymaj stojące obok osoby z daleka od urządzenia.



Podanie poziomu hałasu L_{wa} w dB.



Urządzeń elektrycznych nie należy wyrzucać razem z odpadami domowymi.



Klasa ochrony II



Długość cięcia



Grubość cięcia

Symbole w instrukcji obsługi



Symbol niebezpieczeństwa z informacjami na temat ochrony osób i zapobiegania szkodom materialnym.



Znak nakazu (w miejscu wykrzyknika objaśnienie nakazu) z informacjami na temat zapobiegania szkodom.



Znak informacyjny ze wskazówkami ułatwiającymi posługiwanie się urządzeniem.

Ogólne zasady bezpieczeństwa



Przed rozpoczęciem pracy z okrze-sywarką zapoznaj się dokładnie z wszystkimi jej elementami. Przećwicz pracę z urządzeniem. Po-proś doświadczonego użytkownika lub specjalistę o wyjaśnienie funk-cji i sposobu działania urządzenia oraz technik piłowania.

Ogólne zasady bezpieczeństwa dotyczące narzędzi elektrycznych



OSTRZEŻENIE! Przeczytaj wszystkie zasady i instrukcje bezpieczeństwa. Niedokładne przestrzeganie zasad i instrukcji bezpieczeństwa może spowodować porażenie prądem, pożar i/lub inne ciężkie zranienia.

Zachowaj wszystkie zasady bezpieczeństwa i instrukcje na przyszłość.

Użyte w zasadach bezpieczeństwa pojęcie „narzędzie elektryczne” dotyczy narzędzi elektrycznych zasilanych prądem sieciowym (za kablem sieciowym) oraz narzędzi elektrycznych zasilanych z baterii (bez kabla sieciowego).

Bezpieczeństwo miejsca pracy

- **Zapewnij porządek i wystarczające oświetlenie w miejscu pracy.** Nieporządek lub nieoświetlone miejsce pracy może spowodować wypadek.
- **Nie pracuj narzędziem elektrycznym w atmosferze potencjalnie wybuchowej, w której znajdują się palne ciecze, gazy lub pyły.** Narzędzia elektryczne wytwarzają iskry, które mogą zapalić pył lub pary.
- **Trzymaj od dzieci i innych ludzi w bezpiecznej odległości podczas używania narzędzia elektrycznego.** Odwrócenie uwagi może spowodować utratę kontroli nad urządzeniem.

Bezpieczeństwo elektryczne:



Ostrożnie: W ten sposób unikniesz wypadków i zranień wskutek porażenia prądem:

- **Wtyczka narzędzia elektrycznego musi pasować do gniazdka.** Wtyczki nie można w żaden sposób modyfikować. Nie używaj adapterów wtyczek razem z narzędziami elektrycznymi posiadającymi zestyk ochronny (uziemiający). Nienaruszone wtyczki i dopasowane gniazdka zmniejszają ryzyko porażenia prądem.
- **Unikaj dotykania uzziemionych powierzchni, takich jak rury, kaloryfery, piecyki, kuchenki, lodówki.** Gdy Twoje ciało jest uziemione, ryzyko porażenia prądem jest większe.
- **Trzymaj narzędzie elektryczne z daleka od deszczu i wilgoci/wody.** Dostanie się wody do wnętrza narzędzia elektrycznego zwiększa ryzyko porażenia prądem.
- **Nie używaj kabla do przenoszenia narzędzia elektrycznego, do jego zawieszania ani do wyciągania wtyczki z gniazdka.** Chroń kabel przed gorącym, olejem, ostrymi krawędziami i ruchomymi częściami urządzenia. Uszkodzone i splątane kable zwiększają ryzyko porażenia prądem.
- **Pracując narzędziem elektrycznym na dworze, używaj tylko przedłużaczy dopuszczonych do używania na dworze.** Używanie przedłużacza przystosowanego do używania na dworze zmniejsza ryzyko porażenia prądem.
- **Jeżeli nie da się uniknąć użycia narzędzia elektrycznego w mokrym otoczeniu, zastosuj wyłącznik ochronny (FI).** Używanie wyłącznika ochronnego zmniejsza ryzyko porażenia prądem.
- **Przylączaj urządzenie w miarę możliwości tylko do gniazdek wyposażonych w element zabezpieczający przez prądem uszkodzeniowym (bezpiecznik fi) o wartości nie większej od 30 mA.**

- Jeżeli kabel zasilający tego urządzenia jest uszkodzony, musi on zostać wymieniony na specjalny kabel zasilający, dostępny u producenta lub w jego serwisie.

Bezpieczeństwo osób:



Ostrożnie: W ten sposób unikniesz wypadków i zranień:

- **Zachowuj uwagę, uważaj na to, co robisz i pracuj narzędziem elektrycznym rozsądnie. Nie używaj narzędzia elektrycznego, jeżeli jesteś zmęczony albo jeżeli pod wpływem narkotyków, alkoholu albo leków.** Chwila nieuwagi podczas używania narzędzia elektrycznego może doprowadzić do poważnych zranień.
- **Noś środki ochrony osobistej, zawsze zakładaj okulary ochronne.** Noszenie środków ochrony osobistej, takich jak buty z antypoślizgowymi podszwami, kask i nauszniki zmniejsza ryzyko zranienia.
- **Unikaj przypadkowego uruchomienia narzędzia. Przed podłączeniem narzędzia elektrycznego do źródła zasilania i/lub baterii, przed jej podniesieniem i przeniesieniem upewnij się, że jest ona wyłączona.** Jeżeli podczas przenoszenia narzędzia elektrycznego palec osoby niosącej znajdzie się na włączniku, albo jeżeli włączone urządzenie zostanie podłączone do źródła zasilania, może dojść do wypadku.
- **Przed włączeniem narzędzia elektrycznego usuń przyrządy nastawcze i klucze do śrub.** Narzędzie lub klucz znajdujący się w obrotowej części urządzenia może spowodować zranienie.
- **Unikaj anormalnych pozycji ciała. Zapewnij sobie stabilną pozycję i zawsze zachowuj równowagę ciała.** Dzięki temu możliwe będzie zachowanie

lepszej kontroli nad narzędziem elektrycznym w nieoczekiwanych sytuacjach.

- **Noś odpowiednie ubranie. Nie zakładaj obszernych, luźnych ubrań ani ozdób. Trzymaj włosy, części ubrania i rękawice z daleka od ruchomych części.** Luźne ubranie, ozdoby lub długie włosy mogą zostać pochwycone lub wkręcone przez ruchome części.

Używanie i obsługa narzędzia elektrycznego:

- **Nie przeciążaj narzędzia. Do każdej pracy używaj właściwego narzędzia elektrycznego.** Pasującym narzędziem elektrycznym można pracować lepiej i bezpieczniej w podanym zakresie mocy.
- **Nigdy nie używaj narzędzia elektrycznego z uszkodzonym wyłącznikiem.** Narzędzie elektryczne, którego nie można włączyć i wyłączyć, jest niebezpieczne i wymaga naprawy.
- **Przed rozpoczęciem ustawiania urządzenia, wymiany akcesoriów oraz przed odłożeniem urządzenia wyciągnij wtyczkę z gniazdka.** Ten środek ostrożności uniemożliwi przypadkowe uruchomienie narzędzia elektrycznego.
- **Przechowuj nieużywane narzędzie elektryczne w niedostępnym dla dzieci miejscu. Nie pozwalaj używać urządzenia osobom, które nie są z nim obeznane i które nie przeczytały tych wskazówek.** Narzędzia elektryczne są niebezpieczne, jeżeli używają ich niedoświadczone osoby.
- **Starannie pielęgnuj narzędzie elektryczne. Sprawdzaj, czy ruchome części prawidłowo funkcjonują i nie są zablokowane, czy części nie są połamane lub inaczej uszkodzone i czy prawidłowe działanie narzędzia elektrycznego nie jest zakłócone.**

Przed użyciem urządzenia zleć naprawę uszkodzonych części. Przyczyną wielu wypadków są źle konserwowane narzędzia elektryczne.

- **Narzędzia tnące muszą być zawsze ostre i czyste.** Starannie pielęgnowane narzędzia tnące z ostrymi ostrzami rzadziej się blokują i są łatwiejsze w prowadzeniu.
- **Używaj narzędzia elektrycznego, akcesoriów, oprzyrządowania itd. tylko zgodnie z tymi wskazówkami. Zwracaj przy tym uwagę na warunki pracy i uwzględniaj rodzaj wykonywanej pracy.** Używanie narzędzia elektrycznego do celów niezgodnych z ich przeznaczeniem może prowadzić do niebezpiecznych sytuacji.
- Starannie przejrzyj powierzchnię przeznaczoną do przycięcia i usuń wszystkie druty oraz inne przedmioty.

Serwis:

- **Zlecaj naprawy narzędzia elektrycznego tylko wykwalifikowanemu personelowi i tylko z użyciem oryginalnych części zamiennych.** Pozwoli to zachować bezpieczeństwo użytkownika narzędzia elektrycznego.

Specjalne zasady bezpieczeństwa dotyczące przycinarek do żywoptotów

- **Trzymaj wszystkie części ciała w bezpiecznej odległości od noża. Nie próbuj usuwać ani przytrzymywać ciętego materiału przy pracującym nożu! Usuwaj zakleszczony materiał tylko przy wyłączonym urządzeniu.** Chwila nieuwagi podczas używania przycinarki do żywoptotów może doprowadzić do poważnych zranień.
- **Przenoś przycinarkę do żywoptotów**

tylko za uchwyt i przy nieruchomym nożu. Przy transportowaniu i przechowywaniu przycinarki do żywoptotów zawsze zakładaj pokrowiec.

- Staranne obchodzenie się z urządzeniem zmniejsza niebezpieczeństwo zranienia przez nóż.
- **Trzymaj urządzenie elektryczne tylko za izolowane uchwyty, ponieważ nóż tnący może się zetknąć z ukrytymi przewodami elektrycznymi.** Kontakt noża z przewodem znajdującym się pod napięciem może spowodować przepływ prądu przez metalowe elementy urządzenia, a wskutek tego porażenie prądem.
- **Trzymaj kabel daleko od obszaru pracy noża.** Podczas pracy kabel może być ukryty w żywoptocie czy krzewie i można go przypadkowo przeciąć.
- **Przed rozpoczęciem pracy sprawdź, czy w żywoptocie nie są ukryte przedmioty, np. druty itd.**
- **Trzymaj przycinarkę do żywoptotów prawidłowo, np. obydwoma rękami za uchwyty, jeżeli maszyna posiada dwa uchwyty.** Strata kontroli nad urządzeniem może spowodować zranienie.
- **Podczas pracy z urządzeniem używać odpowiedniej odzieży i rękawic roboczych. Nie chwytać ani nie podnosić urządzenia za nóż tnący.** Kontakt z nożem może spowodować obrażenia.

Opis ogólny



Ilustracje dotyczące obsługi urządzenia znajdują się na stronach 2-3.

Opis działania

Nożyce do cięcia żywoptotów z dźwigniem teleskopowym posiadają elektryczny silnik napędowy. Dla bezpieczeństwa urządzenia posiada izolację ochronną i nie wyma-

ga uziemienia.

Jako mechanizm tnący przycinarka do żywopłotów posiada obustronną, zabezpieczoną belkę nożową. Podczas cięcia zęby tnące przesuwają się liniowo w tę i z powrotem.

W celu zapewnienia bezpieczeństwa użytkownika urządzenie można uruchamiać przy naciśniętym łączniku bezpieczeństwa. Osłona dłoni chroni dodatkowo przed gałęziami. Osoba obsługująca urządzenie lub jego użytkownik odpowiada za wszelkie wypadki lub szkody poniesione przez innych ludzi albo uszkodzenia ich własności.

Funkcja poszczególnych elementów obsługi opisana została w poniższych opisach.

Przegląd elementów

- A**
- 1 Zabezpieczona belka nożowa
 - 2 Głowica tnąca
 - 3 Szczeliny wentylacyjne
 - 4 Przycisk blokady odchylanej głowicy tnącej
 - 5 Śruba mocująca drążek teleskopowy + nakrętka mocująca
 - 6 Drążek teleskopowy
 - 7 Śruba do regulacji wysokości + nakrętka mocująca
 - 8 Klucz imbusowy
 - 9 Blokada rękojeści obrotowej
 - 10 Wyłącznik bezpieczeństwa
 - 11 Włacznik-wyłącznik
 - 12 Zaczep odciążający
 - 13 Kabel sieciowy
 - 14 Rękojeść
 - 15 Ucha
 - 16 Śruba imbusowa do ustawienia ucha
 - 17 Uchwyt dodatkowy
 - 18 Pas naramienny
 - 19 Tłumaczenie oryginalnej instrukcji obsługi

Zawartość opakowania

Rozpakuj urządzenie i sprawdź, czy jest ono kompletne. Prawidłowo posegreguj i usuń materiały opakowania.

- Nożyce do cięcia żywopłotów z drążkiem teleskopowym (dwuczęściowe)
- Osłona noża
- Śruba mocująca drążek teleskopowy + nakrętka mocująca
- Śruba do regulacji wysokości + nakrętka mocująca
- Pas naramienny
- Klucz imbusowy
- Instrukcja obsługi

Instrukcja montażu



Przed rozpoczęciem jakichkolwiek czynności i prac przy urządzeniu wyjmij wtyczkę z gniazdka sieciowego.



Jeżeli rury urządzenia nie są włożone jedna w drugą i prawidłowo połączone na gwint, to urządzenia nie można włączyć. Wyłącznik bezpieczeństwa unieвозмоwia pracę!



Stosuj tylko oryginalne części.



Klucz imbusowy (**A** 8) znajduje się w uchwycie w drążek teleskopowy (**A** 6).



Zamontować śrubę regulacyjną wysokości (patrz mały rysunek):

1. Wcisnąć nakrętkę mocującą(7b) do gniazda w drążku teleskopowym (6).
2. Zamontować dostarczoną w komplecie śrubę regulacyjną wysokości (7a).

B Montaż drążka teleskopowego

1. Wyciągnąć sześciokątną rurę aluminiową (6) pokonując wy-czuwalny opór. (opór ten stawia niewidoczny kabel w rurze).
2. Włożyć koniec sześciokątnej rury aluminiowej (6) do przewidziane-go w tym celu otworu na końcu drążka pod głowicą tnącą (2). Zwrócić uwagę na to, aby nie zacisnąć kabla. Sześciokątną rurę aluminiową (6) wsuwać aż do momentu, gdy będzie sły-chać odgłos wyłącznika zabezpieczającego i otwory pod śrubę imbusową pokryją się (5).
3. Zamocować obie części załączoną śrubą imbusową (5a) i nakrętką mocującą (5b).

Mocowanie pasa naramiennego:

- C**
1. Zamocować karabińczyk pasa (18) do ucha (15) drążka telesko-powego urządzenia.
 2. Długość pasa wyregulować tak, żeby ucho (15) znajdowało się na wysokości bioder.
 3. Dodatkowo można wyregulować wysokość ucha (15) na drążku te-leskopowym po zluźowaniu śruby imbusowej (16).

Obsługa

Podczas prac, wykonywanych tym urządzeniem noś zawsze bezpieczną odzież roboczą i rękawice robocze. Zawsze przed rozpoczęciem użytkowania upewnij się, że urządzenie działa sprawnie. Włącznik/wyłącznik oraz wyłącznik bezpieczeństwa nie mogą się blokować. Po wyłączeniu przełącznika silnik powinien się zatrzymać.

Gdyby któryś z przełączników był uszkodzony, wówczas nie wolno wykonywać żadnych prac przy pomocy tego urządzenia. Zwróć uwagę, czy napięcie sieciowe jest zgodne z danymi na tabliczce znamionowej urządzenia.



Przestrzegaj zasad ochrony przed hałasem i przepisów lokalnych.

Nastawianie trzonu teleskopowego

Trzon teleskopowy (6) można nastawiać bezstopniowo w zakresie ok. 40 cm.



1. Uformować na końcu kabla sieciowego (13) pętlę, przeprowadzić przez ucho na rękojeści (14) i zawiesić ją w urządzeniu odciążającym kabel sieciowy (12).
2. Podłączyć urządzenie do sieci elektrycznej.
3. Aby włączyć urządzenie, przytrzymać wciśnięty wyłącznik bezpieczeństwa (10) naciskając jednocześnie wyłącznik (11). Urządzenie pracuje z prędkością maksymalną.
4. Aby wyłączyć urządzenie, zwolnić wyłącznik (11).

Odchylenie głowicy tnącej

Aby strzyc krawędzie ukośne czy górną część żywopłotu, można odchylać głowicę tnącą do 5 pozycji.



Nacisnąć przycisk blokujący (4) odchylając jednocześnie głowicę (2). Głowica zatrzaśnie się w żądanym położeniu po zwolnieniu przycisku.

Obracanie rękojeści

Dzięki możliwości obracania rękojeści o 180° można zawsze uzyskać pozycję idealną do strzyżenia.

F Przesunąć rygiel blokujący (9) do przodu, obracając jednocześnie rękojeść (14) w prawo albo w lewo. Rękojeść zatrzaśnie się w żądanym położeniu po zwolnieniu rygla.

Włączanie i wyłączanie

! Uważaj na stabilną, pewną pozycję i dobrze trzymaj urządzenie obiema rękami, w wystarczającej odległości od ciała. Przed włączeniem urządzenia uważaj, by nie dotykało ono żadnych przedmiotów.

- G**
1. Założyć pas naramienny (18) (p. „Mocowanie pasa naramiennego”).
 2. Podłączyć urządzenie do sieci.
 3. Aby włączyć urządzenie wciśnij wyłącznik bezpieczeństwa (11) i naciśnij jednocześnie włącznik-wyłącznik (10). Przyniararka do żywopłotów zaczyna pracować z najwyższą prędkością.
 4. Aby wyłączyć urządzenie, zwolnij jeden z przycisków.

Praca przy pomocy elektrycznych nożyc do żywopłotów

! Nie używaj okrzesywarki stojąc na drabinie albo w niestabilnym miejscu. Przemyśl każdy ruch, nie wykonuj nieprzemyślanych cięć. Może to zagrazić Tobie i innym.



Podczas ciecia uważaj, aby nie dotykać zadnych przedmiotów, takich jak plot z drutu czy słupki podpierające roślinę. Może to spowodować uszkodzenie listwy nożowej.



Zawsze mocno trzymaj urządzenie obiema dłońmi, jedną ręką za tylny i drugą ręką za przedni uchwyt. Kciuk i palce muszą mocno obejmować uchwyt. Pracuj bezpiecznie, zachowując odpowiedni kąt roboczy (patrz rysunek wyżej).

- W razie zablokowania noża przez twarde przedmioty natychmiast wyłącz urządzenie, wyciągnij wtyczkę z gniazda a następnie usun przedmiot.
- Pracując oddalaj się zawsze od gniazdzka sieciowego. Ustal kierunek ciecia jeszcze przed rozpoczęciem pracy. Uważaj, żeby kabel nie dostał się do obszaru pracy! Nigdy nie kładź kabla na żywopłocie, gdzie mogą go łatwo przeciąć noże urządzenia.
- Nie przycinaj tępym lub zużytym nożem, powoduje to przeciążenia silnika i przekładni maszyny.
- Unikaj przeciążenia urządzenia podczas pracy.



Natychmiast wyciągnij wtyczkę z sieci, jeśli kabel zostanie uszkodzony, zaplatany lub przecięty.

Techniki ciecia

- Grube gałęzie wytnij najpierw za pomocą nożycy do ciecia gałęzi.
- Dwustronna listwa nożowa umożliwia ciecie w obu kierunkach lub ciecie na zmianę w jedną i drugą stronę ruchem wahadlowym.
- Podczas ciecia w pionie przesuwaj

nożyce równomiernie w przód lub po łuku w górę lub w dół.

- Podczas cięcia w poziomie przesuwać nożyce do cięcia żywoptótów sierpowałym ruchem w kierunku krawędzi żywoptotu, aby obcięte gałązki spadły na ziemię.
- Aby uzyskać długie, proste linie zaleca się rozpięcie sznurka.

Przycinanie żywoptótów:

I Zaleca się przycinanie żywoptótów w trapez, aby uniknąć оголоczenia dolnych gałęzi. Odpowiada to naturalnemu wzrostowi rośliny i pozwala na optymalny rozwój rośliny. Podczas cięcia usuwa się tylko nowe tegoroczne odrośla. W ten sposób tworzy się gęste rozgałęzienia i dobrą osłonę przed wzrokiem osób trzecich.

1. Przytnij najpierw boki żywoptotu. W tym celu przesuwać nożyce do żywoptótów w kierunku wzrostu od dołu ku górze. Jeśli będziesz prowadził nożyce z góry ku dołowi, wówczas mniejsze gałązki będą przesuwać się na zewnątrz, w wyniku czego powstaną przewężenia lub dziury.
2. Górną krawędź przytnij następnie według swojego gustu prosto, w kształcie dachu lub na okrągło.
3. Modeluj już młode rośliny na żądany kształt. Główny pęd powinien pozostać nieuszkodzony, dopóki żywoptot nie osiągnie żądanej wysokości. Wszystkie inne pędy obcina się do połowy.

Pielęgnacja żywoptótów rosnących swobodnie:

Żywoptoty rosnące swobodnie nie są

wprawdzie modelowane, jednak muszą być regularnie pielęgnowane, aby żywoptot nie osiągnął nadmiernej wysokości.

Konserwacja i naprawy



Wykonywanie prac naprawczych i konserwacyjnych, które nie są wymienione w tej instrukcji obsługi, należy zlecać naszemu Centrum serwisowemu. Stosuj wyłącznie oryginalne części.



Nie używaj środków czyszczących ani rozpuszczalników. Mógłbyś w ten sposób nieodwracalnie uszkodzić urządzenie. Substancje chemiczne mogą zaatakować elementy urządzenia wykonane z tworzywa sztucznego.



Przed rozpoczęciem wykonywania jakichkolwiek prac przy urządzeniu wyciągnij wtyczkę z gniazda sieciowego.



Podczas wykonywania jakichkolwiek czynności przy nożach noś rękawice.

Przeprowadzaj regularnie wymienione poniżej prace konserwacyjne i naprawcze. Dzięki temu będziesz miał gwarancję długotrwałej i niezawodnej sprawności urządzenia.

- Zawsze przed rozpoczęciem użytkowania kontroluj nożyce do żywoptótów pod względem widocznych wad jak luźne, zużyte lub uszkodzone elementy. Sprawdź właściwe dokręcenie śrub listwy nożowej.
- Sprawdź pokrywki i urządzenia ochronne pod względem uszkodzeń, właściwego zamocowania. W razie potrzeby

dokonaj ich wymiany.

- Utrzymuj szczeliny wentylacyjne (A 3) w czystości (głowica tnąca) (A 2). W tym celu używaj wilgotnej ściereczki lub szczotki. Nie wolno spryskiwać urządzenia wodą ani zanurzać go w wodzie.
- Urządzenie zawsze powinno być czyste.

Po każdym użyciu urządzenia należy

- wyczyścić nóż (naoliwioną ściereczką);
- belkę nożową naoliwić za pomocą oliwiarki lub sprayu.

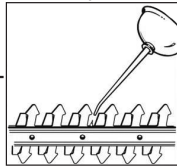

- Lekkie szczyrby na ostrzach możesz wyrównywać sam. W tym celu przeciągnij ostrza oselką do ostrzenia na mokro. Tylko ostre noże zapewniają skuteczne i dokładne przycinanie.
- Tępe, wygięte lub uszkodzone noże muszą być wymieniane.

Przechowywanie

- Przechowuj urządzenie w dostarczonej osłonie noża, w suchym i niedostępnym dla dzieci miejscu.
- Przechowuj urządzenie w pozycji leżącej lub zabezpieczonej przed przewróceniem. Ustaw mechanizm tnący w pozycji przechowywania.

Złomowanie i ochrona środowiska

Przełącz urządzenie, jego akcesoria i opakowanie do zgodnej z przepisami o ochronie środowiska naturalnego utylizacji.



Urządzeń elektrycznych nie należy wyrzucać razem z odpadami domowymi.

- Urządzenie należy oddać do zakładu zajmującego się utylizacją. Użyte w nim tworzywa sztuczne i metale mogą zostać posortowane i poddane ponownemu przetworzeniu. Spytaj w naszym Centrum Serwisowym. Utylizację przesłanych nam uszkodzonych urządzeń przeprowadzamy bezpłatnie.
- Przekaż odcięte gałęzie do kompostowania, nie wyrzucaj ich do kontenera na śmieci.
- Utylizację przesłanych nam uszkodzonych urządzeń przeprowadzamy bezpłatnie.

Dane techniczne

Nożyce do cięcia żywopłotów z drążkiem teleskopowym.....EHS 460-2 T

Znamionowe napięcie

wejściowe 230-240 V~, 50 Hz

Pobór mocy 460 W

Skok noży 1500 min⁻¹

Klasa ochrony II

Typ zabezpieczenia IP 20

Masa 4,2 kg

Długość noża 450 mm

Długość cięcia 410 mm

Grubość cięcia 18 mm

Poziom ciśnienia akustycznego

(L_{pA}) 86,52 dB(A); K_{pA}=1,28 dB(A)

Poziom mocy akustycznej (L_{WA})

zmierzony ... 96,33 dB(A); K_{WA}=1,28 dB(A)

gwarantowany 98 dB(A)

Wibracje (a_h)

na uchwycie 1,212 m/s²

na uchwycie dodatkowy 0,848 m/s²

K=1,5 m/s²

Podana wartość emisji drgań została zmierzona metodą znormalizowaną i może być wykorzystywana do porównań urządzenia elektrycznego z innymi urządzeniami.

Podana wartość emisji drgań może też

służyć do szacunkowej oceny stopnia ekspozycji użytkownika na drgania.



Ostrzeżenie: Wartość emisji drgań może się różnić w czasie korzystania z urządzenia od podanej wartości, jest to zależne od sposobu używania urządzenia.

Istnieje konieczność określenia i zastosowania środków ochrony użytkownika, opartych na ocenie ekspozycji w rzeczywistych warunkach używania urządzenia (należy przy tym uwzględnić wszystkie części cyklu roboczego, na przykład okresy czasu, w których urządzenie elektryczne jest wyłączone bądź jest włączone, ale pracuje bez obciążenia).

Wartości poziomu hałasu i wibracji ustalone zostały zgodnie z normami i przepisami wymienionymi w oświadczeniu zgodności. Zmiany techniczne i wizualne mogą być podejmowane w trakcie dalszego rozwoju urządzenia bez zapowiedzi. Wszelkie wymiary, wskazówki i dane podawane są z tego powodu bez gwarancji. Dlatego nie można dochodzić żadnych roszczeń prawnych wysuwanych na podstawie niniejszej instrukcji obsługi.

Gwarancja

- Na niniejsze urządzenie udzielamy 24-miesięcznej gwarancji.
- Szkody wywołane przez naturalne zużycie, przeciążenie lub nieprawidłową obsługę są wykluczone z zakresu gwarancji. Niektóre części konstrukcyjne ulegają normalnemu zużyciu i są wykluczone z zakresu gwarancji. Zaliczają się do nich przede wszystkim listwy nożowe, mimośród i szczotki węglowe, o ile uszkodzenia nie wynikają z wad materiałowych.

- Warunkiem skorzystania z uprawnień gwarancyjnych jest ponadto przestrzeganie wskazówek dotyczących czyszczenia i konserwacji urządzenia.
- Szkody wywołane wadami materiałowymi lub produkcyjnymi zostaną bezpłatnie usunięte przez dostarczenie zastępczego urządzenia bądź przez naprawę. Warunkiem skorzystania z gwarancji jest przekazanie nierozmontowanego urządzenia z dowodem zakupu i gwarancji sklepowi, w którym zostało ono kupione.

Serwis naprawczy

- Naprawy nie objęte gwarancją można zlecać odpłatnie naszemu centrum serwisowemu. Nasze Centrum Serwisowe chętnie sporządzi kosztorys naprawy. Przyjmujemy tylko urządzenia, które zostały nam przysłane w odpowiednim opakowaniu z opłaceniem pełnego kosztu przesyłki.
- **Uwaga:** W przypadku reklamacji gwarancyjnej lub zlecenia naprawy użytkownik powinien dostarczyć oczyszczone urządzenie wraz z informacją o usterce pod adres naszego punktu serwisowego.

Przesyłki nadane bez uiszczenia wystarczającej opłaty pocztowej, w charakterze przesyłki o nietypowych wymiarach, ekspresem lub inną przesyłką specjalną nie będą przyjmowane.

- Utylizację przesłanych nam uszkodzonych urządzeń przeprowadzamy bezpłatnie.

Usuwanie ustek

Problem	Możliwa przyczyna	Środek zaradczy
Urządzenie nie chce się załączyć	Brak napięcia sieciowego	Sprawdzić gniazdko, przewód, sieć i bezpieczniki, w razie potrzeby zlecić naprawę elektrykowi
	Uszkodzony włącznik/wyłącznik	Naprawa w Centrum serwisowym
	Zużyte szczotki węglowe	
	Uszkodzony silnik	
Urządzenie pracuje z przerwami	Uszkodzony przewód sieciowy	Sprawdzić kabel, w razie potrzeby wymiana w naszym Centrum Serwisowym
	Luźny styk wewnątrz urządzenia	Naprawa w Centrum serwisowym
	Uszkodzony włącznik/wyłącznik	
Noże nagrzewają się	Tępe noże	Przeszlifować albo wymienić belkę nożową (Centrum Serwisowe)
	Noże są wyszczerbione	Sprawdzić albo wymienić belkę nożową (Centrum Serwisowe)
	Zbyt duże tarcie na skutek braku smarowania.	Naoliwić listwę nożową.

Części zamienne

Części zamienne możesz zamówić bezpośrednio w Centrum Serwisowym Grizzly. Przy zamawianiu koniecznie podaj typ urządzenia.

Przy zamawianiu części koniecznie podaj typ maszyny i numer części podany na rysunku samorozwijającym.

Obsah

Účel použití	103
Bezpečnostní pokyny.....	104
Obrazové symboly na přístroji.....	104
Symboly v návodu.....	104
Všeobecné bezpečnostní pokyny ...	104
Všeobecné bezpečnostní pokyny pro elektrické nářadí.....	104
Bezpečnostní pokyny pro nůžky na živé ploty	107
Všeobecný popis	107
Přehled.....	107
Popis funkcí.....	108
Objem dodávky	108
Návod k montáži	108
Obsluha	109
Přestavení teleskopické násady.....	109
Nastavení úhlu stříhací hlavy	109
Otočení držadla.....	109
Zapnutí a vypnutí	109
Práce s elektrickými nůžkami na plot ..	109
Techniky stříhání	110
Údržba a čištění.....	111
Skladování.....	111
Likvidace a ochrana životního prostředí.....	111
Technická data.....	112
Náhradní díly.....	112
Záruka.....	112
Detekce poruch.....	113
Opravy Služby	113
Překlad originálního prohlášení o shodě CE.....	142
Rozvinuté náčrty.....	145
Grizzly Service-Center	146



Před prvním uvedením do provozu si prosím pozorně přečtete tento návod k obsluze. Tento návod dobře uschovejte a předejte jej každému dalšími uživateli, aby byly tyto informace kdykoliv k dispozici.

Účel použití

Přístroj je určen jen ke stříhání a úpravě živých plotů, křovin a okrasných keřů v oblasti bytových domů. Teleskopická násada umožňuje stříhání vysokého živého plotu ze země.

Každé jiné použití, které v tomto návodu není výslovně povoleno může vést k poškození přístroje a k vážnému nebezpečí pro uživatele.

Tento přístroj není určený pro komerční využití. Při komerčním použití záruka zanikne.

Přístroj je určen pro dospělé osoby. Osoby mladší 16 let smí přístroj používat jen pod dohledem. Používání přístroje v dešti a ve vlhkém prostředí není dovoleno.

Obsluhující osoba anebo uživatel je zodpovědný za nehody anebo škody jiných osob anebo jejich majetku. Výrobce neručí za škody způsobené použitím v rozporu s určením přístroje anebo nesprávnou obsluhou.



Ostrost nožů se musí pravidelně kontrolovat a nože se musí pravidelně ostřit. Tupé nože způsobují přetížení přístroje. Na poškození z těchto důvodů se záruka nevztahuje.

Bezpečnostní pokyny

V tomto odstavci jsou uvedeny základní bezpečnostní předpisy při práci s vyvětovací pilou.

Obrazové symboly na přístroji

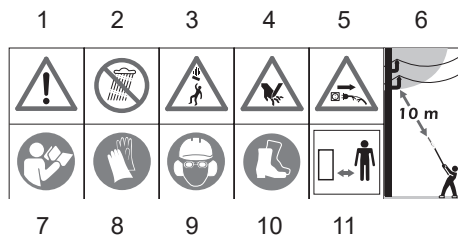

- 1 Pozor!
- 2 Nůžky na plot nepoužívejte v dešti, anebo na mokřích živých plotech.
- 3 Pozor na předměty padající dolů. Především při stříhání nad hlavou.
- 4 Pozor! Nebezpečí úrazu o pohyblivý nůž.
- 5 V případě poškození, zamotání anebo přetržení kabelu a v případě i krátkodobého ponechání přístroje bez dohledu okamžitě vytáhněte síťovou zástrčku.
- 6 Nebezpečí života při zasažení elektrickým proudem! Zdržujte se minimálně 10 m od dálkových vedení.
- 7 Před použitím přístroje si pozorně přečtěte návod k obsluze.
- 8 Noste rukavice chránící před pořezáním.
- 9 Noste osobní ochranné prostředky. Noste zásadně ochranné brýle nebo obličejovou ochranu, ochranu sluchu a ochrannou helmu.
- 10 Noste protiskluzovou bezpečnostní obuv.
- 11 V blízkosti přístroje se nesmí zdržovat jiné osoby.



Údaj o hladině hluku L_{wa} v dB



Elektrické přístroje nepatří do domácího odpadu.



Ochranná třída II



Délka řezu



Průměr řezaných větví

Symbole v návodu



Výstražné značky s údaji k zabránění škodám na zdraví nebo věcným škodám.



Příkazová značka (místo vykřičníku je vysvětlen příkaz) s údaji k zabránění škodám.



Informační značka s informacemi pro lepší manipulaci s přístrojem.

Všeobecné bezpečnostní pokyny



Před zahájením práce s vyvětovací pilou se dobře seznámte se všemi obslužnými prvky. Vyzkoušejte si manipulaci s přístrojem a nechte si odborníkem vysvětlit funkci, způsob práce, techniky řezání a osobní ochranné prostředky zkušeným uživatelem nebo odborníkem.

Všeobecné bezpečnostní pokyny pro elektrické nářadí



VAROVÁNÍ! Přečtěte si všechny bezpečnostní pokyny a instrukce. Pochybení při dodržování bezpečnostních pokynů a instrukcí mohou způsobit úder elektrickým proudem, popálení a/nebo těžká zranění.

Všechny bezpečnostní pokyny a instrukce uchovejte pro budoucí použití.

Pojem „elektrické nářadí“ používaný v bezpečnostních pokynech se vztahuje na elektrické nářadí napájené z elektrické sítě (prostřednictvím síťového kabelu) a na elektrické nářadí napájené akumulátorem (bez síťového kabelu).

Bezpečnost pracoviště:

- **Udržujte svůj pracovní úsek čistý a dobře osvětlený.** Nepořádek anebo neosvětlené pracovní oblasti mohou vést k nehodám.
- **Nepracujte s elektrickým nástrojem v okolí ohroženém výbuchem, v kterém se nachází hořlavé tekutiny, plyny anebo prachy.** Elektrické nástroje vytváří jiskry, které mohou zapálit prach anebo páry.
- **Během používání elektrického nástroje udržujte děti a jiné osoby vzdáleně od sebe.** Při nepozornosti můžete ztratit kontrolu nad nástrojem.

Elektrická bezpečnost:



Pozor: Takto se vyvarujete nehodám a poraněním skrz elektrický úder:

- **Přípojná zástrčka elektrického nástroje se musí hodit do zásuvky. Zástrčka se nesmí žádným způsobem změnit. Nepoužívejte žádné adaptérové zástrčky ve spojení elektrickými nástroji s ochranným uzemněním.** Nezměněné zástrčky a vhodné zásuvky zmenšují riziko elektrického úderu.
- **Vyvarujte se tělesnému kontaktu se zemněnými povrchy jako jsou roury, topná tělesa, sporáky a ledničky.** Existuje zvýšené riziko skrze elektrický

úder, když je Vaše tělo zemněné.

- **Nevystavujte elektrický nástroj dešti anebo mokru.** Vniknutí vody do elektrického nástroje zvyšuje riziko elektrického úderu.
- **Nepoužívejte kabel k jinému účelu, jako je nošení nebo zavěšení elektrického nástroje anebo vytažení zástrčky ze zásuvky. Udržujte kabel vzdáleně od žáru, od oleje, od ostrých hran anebo od pohybujících se částí nástrojů.** Poškozené anebo zamotané kabely zvyšují riziko elektrického úderu.
- **Když pracujete s elektrickým nástrojem pod širým nebem, pak použijte pouze prodlužovací kabely, které jsou vhodné i pro venkovní oblast.** Použití prodlužovacího kabelu vhodného pro venkovní oblast, zmenšuje riziko elektrického úderu.
- **Když nejde vyhnout se provozu elektrického nástroje ve vlhkém prostředí, používejte ochranný vypínač chybového proudu.** Používání ochranného vypínače chybového proudu snižuje riziko elektrického úderu.
- Připojte tento přístroj pouze na zástrčku s ochranným zařízením proti chybovému proudu (spínač FI) se jmenovitým chybovým proudem ne větším než 30 mA.
- Když se přípojně vedení tohoto nástroje poškodí, musí být nahrazené zvláštním přípojným vedením, které lze obdržet od výrobce anebo od jeho servisní služby zákazníkům.

Bezpečnost osob:



Pozor: Takto se vyvarujete nehodám a poraněním:

- **Buďte pozorní, dbejte na to, co děláte a pusťte se s elektrickým nástrojem rozumně do práce. Nepoužívejte**

elektrický nástroj, když jste unaveni anebo pod vlivem drog, alkoholu anebo léků. Jediný okamžik nepozornosti při používání elektrického nástroje může vést k vážným poraněním.

- **Noste osobní ochrannou výstroj a vždy ochranné brýle.** Nošení osobní ochranné výstroje, jako je protiskluzová bezpečnostní obuv, ochranná přilba a ochrana sluchu, snižuje riziko poranění.
- **Vyvarujte se nezáměrnému uvedení do provozu. Přesvědčte se o tom, že je elektrický nástroj vypnutý předtím, než ho připojíte na napájení elektrickým proudem, než ho zvednete anebo nesete.** Když při nošení elektrického nástroje držíte prst na spínači anebo když tento nástroj v zapnutém stavu připojíte na napájení elektrickým proudem, pak toto může vést k nehodám.
- **Odstraňte nastavovací nářadí anebo šroubováky předtím, než elektrický nástroj zapnete.** Nářadí anebo klíč, který se nachází v otáčející se části nástroje, může vést k poraněním.
- **Vyvarujte se abnormálnímu držení těla. Postarejte se o bezpečný postoj a udržujte vždy rovnováhu.** Tímto můžete v neočekávaných situacích lépe kontrolovat elektrický nástroj.
- **Noste vhodný oděv. Nenoste žádné volné oblečení anebo šperky. Udržujte vlasy, oděv a rukavice vzdálené od pohyblivých se částí.** Volné oblečení, šperky anebo dlouhé vlasy mohou být zachycené pohyblivými se částmi.

Používání a ošetřování elektrického nástroje:

- **Nepřetěžujte tento nástroj. Použijte pro svoji práci elektrické nářadí, určené pro tento účel.** S vhodným elek-

trickým nástrojem pracujete v udaném výkonovém rozsahu lépe a bezpečněji.

- **Nepoužívejte žádné elektrické nářadí, jehož spínač je defektní.** Elektrické nářadí, které se již nedá za- anebo vypnout, je nebezpečné a musí být opravené.
- **Vytáhněte zástrčku ze zásuvky předtím, než provedete nastavování na nástroji, než vyměníte části příslušenství anebo než nástroj odložíte.** Toto preventivní bezpečnostní opatření zabrání neúmyslnému startu elektrického nástroje.
- **Uložte nepoužívaný elektrický nástroj mimo dosahu dětí. Nepřenechávejte používání tohoto nástroje osobám, které s tímto nástrojem nejsou obeznámené anebo tyto pokyny nečetly.** Elektrické nástroje jsou nebezpečné, když je používají nezkušené osoby.
- **Ošetřujte pečlivě tento elektrický nástroj. Kontrolujte, jestli pohyblivé díly bezvadně fungují a nevážnou, jestli jsou části zlomené anebo natolik poškozené, že je funkce elektrického nástroje narušena. Nechte poškozené části před použitím nástroje opravit.** Příčiny mnohých nehod tkví ve špatně udržovaných elektrických nástrojích.
- **Udržujte řezné nástroje ostré a čisté.** Pečlivě ošetřované řezné nástroje s ostrými řeznými hranami se méně zaseknou a lépe se vedou.
- **Používejte tento elektrický nástroj, jeho příslušenství, vložné nástroje atd. v souladu s těmito instrukcemi. Zohledněte přitom pracovní podmínky a činnost, která se má vykonávat.** Používání elektrického nástroje pro jiné účely, než pro které je určený, může vést k nebezpečným situacím.
- Připojte toto zařízení podle možnosti pouze na zástrčku s ochranným

vypínačem proti chybovému proudu (proudový chránič FI) s reziduálním proudem ne větším, než 30 mA.

- Prohlédněte pečlivě plochu, která se má řezat a odstraňte všechny dráty a ostatní cizí tělesa.

Servis:

- **Svoje elektrické nářadí nechte opravit pouze kvalifikovaným odborným personálem a jenom pomocí originálních náhradních dílů.** Tímto se zajistí to, že bezpečnost elektrického nářadí zůstává zachována.

Bezpečnostní pokyny pro nůžky na živé ploty

- **Udržujte všechny části těla vzdáleně od řezného nože. Nepokoušejte se při běžícím noži odstranit řezivo anebo řezaný materiál držet. Odstraňte zaseknuté řezivo pouze při vypnutém nástroji.** Jediný moment nepozornosti při používání nůžek na živé ploty může vést k těžkým poraněním.
- **Noste nůžky na živé ploty při zastaveném noži za rukojeť. Při transportu anebo uložení nůžek na živé ploty vždy na ně navlečte ochranný kryt.** Pečlivé zacházení s nástrojem zmenšuje nebezpečí poranění skrze nůž.
- **Držte tento elektrický nástroj za izolované povrchy rukojetě, jelikož se kráječka může dostat do styku se skrytými vodiči proudu.** Kontakt kráječky s vedením pod napětím, může uvést kovové díly nástroje do stavu pod napětím a tímto přivodit elektrický úder.
- **Udržujte kabel vzdáleně od oblasti řezání.** V průběhu pracovního postupu může být kabel v křoví zakrytý a nedopatřením protnutý.
- **Před prováděním prací prohledejte**

živý plot, zda se v něm nenacházejí skryté objekty, např. drát atd.

- **Držte nůžky na živý plot správně, např. oběma rukama za rukojeti v případě, že jsou k dispozici dvě rukojeti.** Ztráta kontroly nad přístrojem může vést ke zranění.
- **Při práci s nástrojem noste vhodné oblečení a pracovní rukavice. Nikdy nechtejte přístroj za nůž nebo nezvedejte ho za nůž.** Při kontaktu s nožem může dojít ke zranění.

Všeobecný popis



Obrázky týkající se ovládání přístroje najdete na straně 2-3.

Přehled



- 1 Bezpečnostní nožová lišta
- 2 Stříhací hlava
- 3 Větrací otvory
- 4 Aretační tlačítko pro stříhací hlavu s nastavením úhlu
- 5 Upevňovací šroub teleskopické násady + upevňovací matice
- 6 Teleskopická násada
- 7 Šroub pro nastavení výšky + upevňovací matice
- 8 Klíč s vnitřním šestihranem
- 9 Pojistná západka pro otočné držadlo
- 10 Bezpečnostní spínač
- 11 Zapínač/ vypínač
- 12 Odlehčovač tahu
- 13 Síťový kabel
- 14 Rukojeť
- 15 Závěsné oko
- 16 Inbusový šroub pro nastavení závěsného oka
- 17 Přídavná rukojeť
- 18 Ramenní pás
- 19 Ochrana nožů

Popis funkcí

Pohonem elektrických nůžek na živé ploty s teleskopickou rukojetí je elektromotor. Přístroj má bezpečnostní ochrannou izolaci a nevyžaduje si uzemnění. Stříhacím zařízením nůžek je oboustranná bezpečnostní nožová lišta. Při pochodu stříhání se pohybují oba stříhací nástroje (stříhací zuby) lineárně sem a tam.

Z důvodu ochrany uživatele možno přístroj provozovat jen se stlačeným bezpečnostním spínačem.

Ochrana rukou ruce navíc ochraňuje při styku s větvemi a pruty.

Funkci obslužných částí si prosíme přečtete v dalším popisu.

Objem dodávky

Vybalte nástroj a zkontrolujte, je-li kompletní. Obalový materiál řádně zlikvidujte.

- Nůžky na živý plot s teleskopickou rukojetí (dvoudílné)
- Ochrana nožů
- Upevňovací šroub teleskopické násady + upevňovací matice
- Šroub pro nastavení výšky + upevňovací matice
- Ramenní pás
- Klíč s vnitřním šestihranem
- Překlad originálního návodu k obsluze

Návod k montáži



Před zahájením jakýchkoliv činností na přístroji odpojte zástrčku ze síťové zásuvky.



Pokud nejsou trubky přístroje do sebe zasunuté a správně zašroubované, přístroj není možné zapnout.

Bezpečnostní spínač zabraňuje provozu!



Používejte pouze originální díly.



Klíč s vnitřním šestihranem (A 8) se nachází ve svém držáku na teleskopické rukojeti (A 6).



Montáž šroubu pro nastavení výšky (viz malý obrázek):

1. Upevňovací šroub (7b) zatlačte do příslušného otvoru na teleskopické rukojeti (6).
2. Namontujte přiložený šroub pro nastavení výšky (7a).



Montáž teleskopické rukojetě

1. Šestirannou hliníkovou tyč teleskopické rukojetě (6) vytáhněte proti citelnému odporu. (Citelný odpor způsobuje kabel, který je skrytý v tyči).
2. Konec šestihrané hliníkové trubice (6) zasuňte do určeného otvoru na konci rukojetě pod řeznou hlavou (2).
Dávejte pozor, aby jste nepřiskřípli kabel. Šestihannou hliníkovou trubici (6) posuňte tak, aby bylo slyšet kliknutí bezpečnostního spínače a aby se otvory pro inbusové šrouby (9) navzájem překrývali.
3. Oba díly zafixujte pomocí přiloženého inbusového šroubu (5a) a upevňovací matice (5b).

Upevnění ramenního popruhu:



1. Háč karabinky ramenního popruhu (18) upevněte na závěsném oku (15) na teleskopické rukojeti přístroje.
2. Délku popruhu nastavte tak, aby se závěsné oko (15) nacházelo ve výšce beder.
3. Výšku závěsného oka (15) na

teleskopické rukojeti můžete dodatečně nastavit po uvolnění inbusového šroubu (16).

Obsluha



Při práci s přístrojem noste vhodné oblečení pracovní rukavice. Před každým použitím se přesvědčte o funkčnosti přístroje. Zapínač / vypínač a ani bezpečnostní vypínač nesmí být zaaretován. Po uvolnění vypínače musíte motor vypnout. V případě poškození některého vypínače se s přístrojem nesmí dále pracovat. Dbejte na to, aby napětí sítě odpovídalo údajům na typovém štítku přístroje.



Dodržujte pokyny k ochraně proti hluku a místní předpisy.

Přestavení teleskopické násady

Teleskopická násada (6) může být plynule přestavena asi o 40 cm.

- D**
1. Uvolněte šroub pro nastavení výšky (7).
 2. Délku teleskopického držadla (6) nastavte vytažením nebo zasunutím.
 3. Zase našroubujte šroub pro nastavení výšky (7).

Nastavení úhlu stříhací hlavy

Ke stříhání i šikmých okrajů nebo horní strany živého plotu můžete stříhací hlavu natočit do 5 poloh.

- E**
- Stiskněte aretační tlačítko (4) a současně otáčejte stříhací hlavou (2). Po uvolnění aretačního tlačítka zaskočí do požadované polohy.

Otočení držadla

Díky držadlu otočnému o 180° vždy docílíte ideální polohy ke stříhání.



Pojistnou západku (9) posuňte dopředu a současně otáčejte držadlem (14) doprava nebo doleva. Po uvolnění pojistné západky zaskočí do požadované polohy.

Zapnutí a vypnutí



Dbejte na bezpečný postoj a držte přístroj pevně oběma rukama a s odstupem od Vašeho těla. Před zapnutím dbejte na to, aby se přístroj nedotýkal žádných předmětů.



1. Nasadte ramenní pás (18) (viz „Upevnění ramenního popruhu“).
2. Z konce síťového připojovacího kabelu (13) vytvořte smyčku, provlékněte ji očkem na držadle (14) a zavěste ji do odlehčení kabelu od tahu (12).
3. Přístroj připojte k síťovému napětí.
4. K zapnutí držte stisknutý bezpečnostní spínač (10) a současně stiskněte zapínač/ vypínač (11). Přístroj běží s maximální rychlostí.
5. K vypnutí zase uvolněte zapínač/ vypínač (11).

Práce s elektrickými nůžkami na plot



Nepoužívejte vyvětřovací pilu, když stojíte na žebříku nebo na nepevném místě. Nenechejte se svést k nerozvážnému řezu. Mohlo by to ohrozit vás i jiné osoby.



Při práci dbejte na to, aby nedošlo k dotyku se žádnými předměty, jako např. s drátěnými ploty anebo podporami rostlin. To by mohlo vést k poškození nožové lišty.



Držte přístroj vždy pevně oběma rukama, jednou rukou za zadní a druhou rukou za přední rukojeť. Palec a prsty musejí pevně obepínat rukojeť. Dodržujte předepsaný pracovní úhel (viz obrázek výše), abyste zaručili bezpečnou práci.

- V případě zablokování nožů nějakým pevným předmětem přístroj okamžitě vypněte, vytáhněte zástrčku a cizí předmět odstraňte.
- Pracujte vždy směrem od zásuvky. Určete proto již před započetím práce směr stříhání. Dbejte na to, aby se kabel nedostal do pracovního prostoru. Kabel nikdy nepokládejte na živý plot, kde ho můžou snadno zachytit nože.
- Stříhání neprovádějte, pokud jsou nože tupé nebo opotřebené, protože jinak může dojít k přetížení motoru nebo převodovky Vašeho přístroje.
- Během práce zabraňte přetížení přístroje.



V případě poškození, zamotání anebo přetržení kabelu okamžitě vytáhněte zástrčku ze sítě.

Techniky stříhání

- Silné větve vyřízněte před prací nějakými nůžkami na větve.
- Oboustranná nožová lišta umožňuje řez oběma směry, anebo kývavým pohybem ze strany na stranu.
- Při svislých řezech posouvejte nůžky přímo anebo v oblouku směrem vpřed

rovnoměrně a kývavým pohybem nahoru a dolů.

- Při vodorovných řezech pohybujte nůžkami spravidle směrem k okraji živého plotu, tak aby uříznuté pruty padali na zem.
- Na dosažení dlouhých přímých linií se doporučuje stříhat podle natažených provazů.

Stříhání živých plotů:



Živé ploty se doporučuje stříhat do tvaru lichoběžníka, aby se zabránilo vypadání listů ve spodní části plotu. Toto odpovídá přirozenému růstu rostlin a pro živý plot vytváří optimální podmínky. Zastříhují se jenom nové jednorokní pruty, čím se vytvoří husté rozvětvení a dobrá ochrana proti průhledu.

1. Nejdříve ořežte boční strany živého plotu. Nůžky přitom pohybujte ve směru růstu zdola nahoru. Při pohybu shora dolů se tenké pruty ohýbají směrem ven, čím mohou vzniknout ztenčené plochy anebo díry.
2. Podle vkusu pak sestříhňte horní hranu; rovně, do tvaru střechy, anebo obloukově.
3. Želáný tvar dejte už mladým rostlinám. Hlavní výhonek by měl zůstat neporušen, až kým živý plot nedosáhne potřebnou výšku. Všechny ostatní výhony se zkrátí o polovinu.

Starostlivost o nepěstěné živé ploty:

Na volně rostoucích živých plotech se neprovádí tvarovací řez, třeba je však pravidelně stříhat, aby nebyli příliš vysoké.

Údržba a čištění



Opravářské a údržbářské práce, které v tomto návodu nejsou popsány, přenechejte některému námi autorizovanému servisnímu středisku. Používejte jen originální díly.



Nepoužívejte žádné čisticí prostředky a rozpouštědla. Přístroj se tím může neopravitelně poškodit. Chemické látky mohou napadnout plastové části přístroje.



Před každou prací na přístroji vytahněte síťovou zástrčku



Při manipulaci s noži používejte ochranné rukavice.

Pravidelně provádějte následující údržbářské a čisticí práce. Tím se zaručí dlouhé a spolehlivé používání přístroje.

- Před každým použitím zkontrolujte, zda na přístroji nejsou viditelné vady, např. volné, opotřebené nebo poškozené části. Ověřte pevné dotažení šroubů nožové lišty.
- Zkontrolujte celistvost a správné osazení všech krytů a ochranných zařízení. V případě potřeby je vyměňte.
- Větrací šterbiny (A 3) a kryt motoru (stříhací hlava) (A 2) udržujte v čistotě. Na to použijte vlhký šátek, anebo nějaký kartáč. Na přístroj se nesmí stříkat voda a přístroj se ani nesmí klást do vody.
- Přístroj udržujte vždy čistý.

Po každém použití přístroje musíte

- vyčistit nůž (hadříkem a olejem);
- namazat lištu nože olejníčkou anebo sprejem.

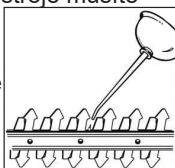

- Lehké zuby u ostří můžete vyhladit sami. Ostří obtáhněte olejovým brouskem. Pouze ostré nože zaručují dobrý výkon při stříhání.
- Tupé, ohnuté nebo poškozené nože se musí vyměnit.

Skladování

- Skladujte přístroj s dodaným chráničem nože na suchém místě mimo dosah dětí.
- Skladujte přístroj naležato nebo tak, aby byl zajištěn proti pádu. Umístěte řezný mechanismus do skladovací polohy.

Likvidace a ochrana životního prostředí

Přístroj, příslušenství a obal odevzdejte v souladu s požadavkami na ochranu životního prostředí do recyklační sběrný.



Elektrické přístroje nepatří do domácího odpadu

- Použité plasty a kovy se tam mohou roztrdit a zapojit do recyklačního procesu. V případě otázek sa obraťte na naše servisní středisko. Likvidaci vašich zaslaných poškozených přístrojů provádíme bezplatně.
- Likvidaci vašich zaslaných poškozených přístrojů provádíme bezplatně.
- Přivádějte odříznuté větve ke kompostování a nezhazujte je do kontejneru na odpady.

Technická data

Nůžky na živý plot

s teleskopickou rukojetí.....EHS 460-2 T

Jmenovité vstupní

napětí..... 230-240 V~, 50 Hz

Příkon 460 W

Zdvih nože 1500 min⁻¹

Třída ochrany  II

Druh ochrany IP 20

Hmotnost 4,2 kg

Délka nože..... 450 mm

Délka řezu 410 mm

Průměr řezaných větví..... 18 mm

Hladina akustického tlaku

(L_{pA})..... 86,52 dB(A); K_{pA}=1,28 dB(A)

Úroveň akustického výkonu (L_{WA})

měřená 96,33 dB(A); K_{WA}=1,28 dB(A)

zaručená 98 dB(A)

Vibrace (a_n)

Rukojeť 1,212 m/s²; K=1,5 m/s²

Přídavná rukojeť... 0,848 m/s²; K=1,5 m/s²

Uvedená hodnota emisí vibrací byla změněna podle normovaného zkušebního postupu a může se použít ke srovnání jednoho elektrického nářadí s jiným.

Uvedená hodnota emisí vibrací se může použít také k odhadnutí přerušení funkce.



Výstraha:

Hodnota emisí vibrací se může během skutečného používání elektrického nářadí lišit od uvedené hodnoty, v závislosti na způsobu, kterým se elektrické nářadí používá.

Existuje nutnost stanovit bezpečnostní opatření pro ochranu obsluhy, spočívající v odhadnutí přerušení funkce za podmínek skutečného používání (přitom je třeba zohlednit všechny podíly provozního cyklu, například doby, v nichž je elektrické nářadí vypnuté, a doby, v nichž je sice zapnuté, ale běží bez zatížení).

Hodnoty hluku a vibrací byly stanoveny na základě norem a nařízení, jmenovaných v prohlášení o konformitě.

Technické a optické změny mohou být provedeny v rámci dalšího vývoje bez předchozího ohlášení. Všechny míry, pokyny a údaje tohoto návodu k obsluze jsou proto bez záruky. Právní nároky, které budou vzneseny na základě tohoto návodu k obsluze, nelze proto uplatnit.

Náhradní díly

Náhradní díly si můžete objednat přímo prostřednictvím servisního střediska Grizzly. Při objednávce bezpodmínečně uveďte typ stroje a číslo dílu z explozního výkresu.

Záruka

- Na tento přístroj poskytujeme záruku 24 měsíců.
- Škody, které lze odvodit z přirozeného opotřebování, přetížení nebo neodborné manipulace, jsou ze záruky vyloučeny. Určité konstrukční části podléhají běžnému opotřebení a jsou proto ze záruky vyloučeny. Zejména to jsou: nožové lišty, výstředníky a uhlíkové kartáčky.
- Předpokladem poskytnutí záručního plnění je také dodržování pokynů k údržbě a čištění.
- Škody, které vznikly na základě materiálové nebo výrobní chyby, budou bezplatně odstraněny náhradní dodávkou nebo opravou.
Předpokladem je, aby byl přístroj prodávce vrácen nerozložený a s dokladem o koupi a záruce.

Opravy Služby

- Opravy, které nepodléhají záruce, můžete nechat provést za úhradu v našem zákaznickém servisu. Náš zákaznický servis vám ochotně vypracuje předběžný rozpočet nákladů. Můžeme se zabývat pouze přístroji, které byly zaslány dostatečně zabalené a vyplacené.
- **Pozor:** V případě reklamace anebo servisu zašlete prosím přístroj na naši servisní adresu vyčištěný a s upozorněním na poruchu.
Nevyplacené – jako neskladné zboží, expres nebo zvláštní dopravou – zasláné přístroje nebudou přijaty.
- Likvidaci vašich vadných přístrojů provedeme bezplatně.

Detekce poruch

Problém	Možná příčina	Odstranění chyby
Přístroj nestartuje	Chybí napětí	Překontrolovat kabel, vedení, zástrčku a pojistky; příp. oprava odborníkem
	Defekt zapínače / vypínače	nutná oprava v servisním středisku
	Opotřebený uhlíkové kartáčky	
	Defekt motoru	
Přístroj pracuje přerušovaně	Poškozený připojovací kabel	zkontrolujte kabel, příp. ho nechte vyměnit v našem servisním středisku
	Uvolněný vnitřní kontakt	nutná oprava v servisním středisku
	Defekt zapínače / vypínače	
Nože jsou horké	Nožová lišta je tupá	nechte nabrousit nebo vyměnit nožovou lištu (servisní středisko)
	Nerovnosti na ostří nožové lišty	nechte překontrolovat nebo vyměnit nožovou lištu (servisní středisko)
	Velké tření v důsledku nedostatečného mazání	Nožovou lištu naolejovat

Obsah

Účel použitia	114
Bezpečnostné pokyny.....	115
Obrázkové znaky na prístroji	115
Symboly v návode.....	115
Všeobecné bezpečnostné pokyny ..	115
Všeobecné bezpečnostné pokyny pre elektrické nástroje	116
Bezpečnostné pokyny pre nožnice na živé ploty	118
Všeobecný popis	118
Popis funkcie.....	118
Prehľad	119
Objem dodávky	119
Montáž	119
Obsluha	120
Prestavenie teleskopickkej rukoväte....	120
Otočenie reznej hlavy	120
Otočenie rukoväte	120
Zapínanie a vypínanie.....	120
Práca s elektrickými nožnicami.....	121
Techniky strihania	121
Údržba a čistenie	122
Skladovanie.....	122
Odstránenie a ochrana životného prostredia	122
Technické údaje	123
Náhradné diely.....	123
Záruka.....	123
Zisťovanie závad	124
Opravy Služby.....	124
Preklad originálneho prehlásenia o zhode CE.....	142
Výkres náhradných dielov	145
Grizzly Service-Center	146



Pre Vašu bezpečnosť ako i pre bezpečnosť iných osôb si pred prvým uvedením do prevádzky, skôr než prístroj použijete, pozorne prečítajte tento návod na obsluhu. Tento návod dobre uschovajte, aby ste mali informácie kedykoľvek k dispozícii.

Účel použitia

Prístroj je určený len na strihanie a orezávanie živých plotov, krov a okrasných kríkov v domácom prostredí. Teleskopická rukoväť umožňuje strihanie vysokých živých plotov zo zeme.

Akékoľvek iné použitie, ktoré v tomto návode na obsluhu nie je výslovne povolené, môže mať za následok poškodenie prístroja a predstavovať vážne nebezpečenstvo pre užívateľa.

Tento prístroj nie je vhodný na komerčné používanie. Pri komerčnom použití zanikne záruka.

Prístroj je určený len na používanie dospelými osobami. Mladiství nad 16 rokov môžu používať prístroj len pod dozorom. Používanie prístroja za dažďa alebo vo vlhkom prostredí je zakázané.

Obsluhujúca osoba alebo užívateľ je zodpovedný za nehody alebo škody iných osôb alebo ich majetku.

Výrobca nezodpovedá za škody, ktoré boli spôsobené používaním nezodpovedajúcim účelu použitia alebo nesprávnou obsluhou.



Ostrosť nožov sa musí pravidelne kontrolovať a nože treba dať pravidelne dobrúsiť. Tupé nože spôsobujú preťaženie prístroja. Na škody vzniknuté z týchto dôvodov sa záruka nevzťahuje.

Bezpečnostné pokyny

Tento odsek sa týka základných bezpečnostných predpisov pri práci s odvetvovačom.

Obrázkové znaky na prístroji

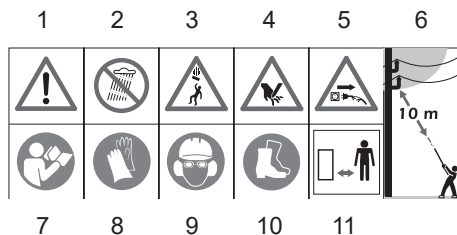

- 1 Pozor!
- 2 Nepoužívajte nožnice v daždi a na mokrých živých plotoch.
- 3 Pozor pred predmetmi padajúcimi smerom nadol. Zvlášť pri rezaní nad výškou hlavy.
- 4 Pozor! Nebezpečenstvo poranenia bežiacim nožom.
- 5 Vyťahnite ihneď zástrčku zo zásuvky, keď sa kábel poškodil, zamotal alebo pretrhol a v prípade aj keď len krátkodobého ponechania prístroja bez dozoru.
- 6 Nebezpečenstvo ohrozenia života zásahom el. prúdu!
Zdržujte sa minimálne 10 m od diaľkového nadzemného vedenia.
- 7 Pred použitím prístroja si pozorne prečítajte návod na obsluhu.
- 8 Noste rukavice odolné voči prerezaniu.
- 9 Noste osobné ochranné prostriedky. Zásadne noste ochranné okuliare alebo ochranu tváre, ochranu sluchu a ochrannú prilbu.
- 10 Noste protišmykovú bezpečnostnú obuv.
- 11 Okolo stojace osoby chráňte pred prístrojom.



Údaj o hladine akustického výkonu L_{wa} v dB.



Elektrické prístroje nepatria do domového odpadu.



Ochranná trieda II



Dĺžka rezu



Hrúbka rezu

Symbody v návode



Výstražné značky s údajmi pre zabránenie škodám na zdraví alebo vecným škodám.



Príkazové značky (namiesto výkričníka je vysvetľovaný príkaz) s údajmi pre prevenciu škôd.



Informačné značky s informáciami pre lepšie zaobchádzanie s nástrojom.

Všeobecné bezpečnostné pokyny



Predtým ako začnete pracovať s odvetvovačom na vysúvateľnej tyči, tak sa dobre oboznámte so všetkými ovládacími prvkami. Navčíte si manipuláciu s prístrojom na prerezávanie vetiev. Fungovanie, spôsob činnosti prístroja, techniky rezania a osobné ochranné prostriedky si nechajte vysvetliť skúseným užívateľom prístroja alebo odborníkom.

Všeobecné bezpečnostné pokyny pre elektrické nástroje



VAROVANIE! Prečítajte si všetky bezpečnostné pokyny a nariadenia. Zanedbanie dodržiavania bezpečnostných pokynov a nariadení môže zapríčiniť zásah elektrickým prúdom, požiar a/alebo ťažké poranenia.

Všetky bezpečnostné pokyny a nariadenia si uschovajte pre budúcnosť.

Pojem „elektrický nástroj“ použitý v bezpečnostných pokynoch sa vzťahuje na elektrické nástroje napájané zo siete (so sieťovým káblom) a na elektrické nástroje napájané z akumulátora (bez sieťového kábla).

Bezpečnosť pracoviska:

- **Udržujte svoj pracovný úsek čistý a dobre osvetlený.** Neporiadok alebo neosvetlené pracovné oblasti môžu viesť k nehodám.
- **Nepracujte s elektrickým nástrojom v okolí ohrozenom výbuchom, v ktorom sa nachádzajú horľavé tekutiny, plyny alebo prachy.** Elektrické stroje vytvárajú iskry, ktoré môžu zapáliť prach alebo pary.
- **Behom používania elektrického nástroja udržujte deti a iné osoby vzdialene od seba.** Pri nepozornosti môžete stratiť kontrolu nad nástrojom.

Elektrická bezpečnosť:



Pozor: Takto sa vyvarujete nehodám a poraneniám skrz elektrický úder:

- **Prípojná zástrčka elektrického nástroja sa musí hodiť do zásuvky. Zástrčka sa nesmie žiadnym spôsobom zmeniť.** Nepoužívajte žiadne

adaptérové zástrčky v spojení s elektrickými nástrojmi s ochranným uzemnením. Nezmenené zástrčky a zásuvky znižujú riziko elektrického úderu.

- **Vyvarujte sa telesnému kontaktu s uzemnenými povrchmi ako sú rúry, vyhrievacie telesá, sporáky a chladničky.** Existuje zvýšené riziko skrz elektrický úder, keď je Vaše telo uzemnené.
- **Nevystavujte elektrický nástroj dažďu alebo mokrosti.** Vniknutie vody do elektrického nástroja zvyšuje riziko elektrického úderu.
- **Nepoužívajte kábel na iný účel, ako je nosenie alebo zavesenie elektrického nástroja alebo vytiahnutie zástrčky zo zásuvky.** Udržujte kábel vzdialene od horúčavy, od oleja, od ostrých hrán alebo od pohybujúcich sa častí nástrojov.
Poškodené alebo zamotané káble zvyšujú riziko elektrického úderu.
- **Keď pracujete s elektrickým nástrojom pod šírým nebom, potom používajte iba predĺžovacie káble, ktoré sú vhodné aj pre vonkajšiu oblasť.** Použitie predĺžovacieho kábla vhodného pre vonkajšiu oblasť, znižuje riziko elektrického úderu.
- **Keď sa nemožno vyhnúť prevádzke elektrického nástroja vo vlhkom prostredí, používajte ochranný vypínač chybového prúdu.** Používanie ochranného vypínača chybového prúdu znižuje riziko elektrického úderu.
- Pripojte toto zariadenie podľa možnosti iba na zástrčku s ochranným vypínačom proti chybovému prúdu (prúdový chránič FI) s reziduálnym prúdom nie väčším, než 30 mA.
- Ak sa prípojné vedenie tohto nástroja poškodí, musí byť nahradené zvláštnym prípojným vedením, ktoré možno získať od výrobcu alebo od jeho servisnej služby zákazníkom.

Bezpečnosť osôb:

Pozor: Takto sa vyvarujete nehodám a poraneniam:

- **Buďte pozorní, dbajte na to, čo robíte a pustíte sa s elektrickým nástrojom rozumne do práce. Nepoužívajte elektrický nástroj, keď ste unavení alebo pod vplyvom drog, alkoholu alebo liekov. Jediný okamžik nepozornosti pri používaní elektrického nástroja môže viesť k vážnym poraneniam.** Noste osobný ochranný výstroj a vždy ochranné okuliare. Nosenie osobného ochranného výstroja, ako je protišmyková obuv, ochranná prilba a ochrana sluchu, znižuje riziko poranenia.
- **Vyvarujte sa nezámernému uvedeniu do prevádzky. Presvedčte sa o tom, že je elektrický nástroj vypnutý predtým, než ho pripojíte na napájanie elektrickým prúdom, než ho zdvihnete alebo nesiete.** Keď pri nosení elektrického nástroja držíte prst na spínači alebo keď tento nástroj v zapnutom stave pripojíte na napájanie elektrickým prúdom, potom toto môže viesť k nehodám.
- **Odstráňte nastavovacie náradie alebo skrutkovače predtým, než zapnete elektrický nástroj.** Náradie alebo kľúč, ktorý sa nachádza v otáčajúcej sa časti nástroja, môže viesť k poraneniam.
- **Vyvarujte sa abnormálnemu držaniu tela.** Postarajte sa o bezpečný postoj a udržujte vždy rovnováhu. Týmto môžete pri neočakávaných situáciách lepšie kontrolovať elektrický nástroj.
- **Noste vhodný odev. Nenoste žiadne voľné oblečenie alebo šperky.** Udržujte vlasy, odev a rukavice vzdialene od pohybujúcich sa častí. Voľné oblečenie, šperky alebo dlhé vlasy môžu byť za-

chytené pohybujúcimi sa časťami.

Používanie a ošetrovanie elektrického nástroja:

- **Nepreťažujte tento nástroj. Použite pre svoju prácu elektrické náradie, určené pre tento účel.** S vhodným elektrickým nástrojom pracujete v udanom výkonovom rozsahu lepšie a bezpečnejšie.
- **Nepoužívajte žiadne elektrické náradie, ktorého spínač je defektný.** Elektrické náradie, ktoré sa už nedá za- alebo vypnúť, je nebezpečné a musí byť opravené.
- **Vytiahnite zástrčku zo zásuvky predtým, než vykonáte nastavovania na nástroji, než vymeníte časti príslušenstva alebo než nástroj odložíte.** Toto preventívne bezpečnostné opatrenie zabráni neúmyselnému štartu elektrického nástroja.
- **Uložte nepoužívanú elektrický nástroj mimo dosahu detí.** Neprenehávajte používanie tejto píly osobám, ktoré nie sú oboznámené s týmto nástrojom alebo tieto pokyny nečítali. Elektrické nástroje sú nebezpečné, keď ich používajú neskúsené osoby.
- **Starostlivo ošetrte tento elektrický nástroj. Kontrolujte, či pohyblivé diely bezchybne fungujú a neviaznu, či sú časti zlomené alebo natoľko poškodené, že je funkcia elektrického nástroja narušená.** Nechajte poškodené časti pred použitím nástroja opraviť. Príčiny mnohých nehôd spočívajú v zle udržiavaných elektrických nástrojoch.
- **Udržujte rezné nástroje ostré a čisté.** Starostlivo ošetrované rezné nástroje s ostrými reznými hranami sa menej zaseknú a lepšie sa vedú.
- **Používajte tento elektrický nástroj,**

jeho príslušenstvo, vložné nástroje atď. v súlade s týmito inštrukciami.

Zohľadnite pritom pracovné podmienky a činnosť, ktorá sa má vykonávať. Používanie elektrického nástroja pre iné účely, než pre ktoré je určený, môže viesť k nebezpečným situáciám.

- Prezrite pečlivo plochu, ktorá sa má rezať a odstráňte všetky drôty a ostatné cudzie telesá.

Servis:

- Svoje elektrické náradie nechajte opraviť iba kvalifikovaným odborným personálom a iba pomocou originálnych náhradných dielov. Týmto sa zaistí to, že bezpečnosť elektrického náradia zostane zachovaná.

Bezpečnostné pokyny pre nožnice na živé ploty

- **Udržujte všetky časti tela vzdialene od rezného noža. Nepokúšajte sa pri bežiacom noži odstrániť rezivo alebo rezaný materiál držať. Odstráňte zaseknuté rezivo iba pri vypnutom nástroji.** Jediný moment nepozornosti pri používaní nožníc na živé ploty môže viesť k ťažkým poraneniam.
- **Noste nožnice na živé ploty pri zastavenom noži za rukoväť. Pri transporte alebo uložení nožníc na živé ploty vždy na ne navlečte ochranný kryt.** Starostlivé zaobchádzanie s nástrojom znižuje nebezpečenstvo poranenia skrz nôž.
- **Držte tento elektrický nástroj za izolované povrchy rukoväte, keďže sa krájačka môže dostať do styku so skrytými vodičmi prúdu.** Kontakt krájačky s vedením pod napätím, môže uviesť kovové diely nástroja do stavu

pod napätím a týmto privedie elektrický úder.

- **Udržujte kábel vzdialene od oblasti rezania.** V priebehu pracovného postupu môže byť kábel v kroví zakrytý a nedopatrením preťať.
- **Pred prácou prehľadajte krovie na skryté objekty, ako napr. drôty, atď.**
- **Záhradnicke nožnice držte správne, napr. obidvoma rukami za rukoväť, ak sú k dispozícii dve rukoväte.** Strata kontroly nad prístrojom môže mať za následok poranenia.
- **Pri práci s prístrojom noste vhodné oblečenie a pracovné rukavice. Nikdy nechytajte prístroj za nôž, ani ho uchopením za nôž nedvíhajte.** Kontakt s nožom môže viesť k poraneniam.

Všeobecný popis



Obrázky pre obsluhu prístroja nájdete na stranách 2-3.

Popis funkcie

Nožnice na živý plot s teleskopickou rukoväťou sú vybavené elektromotorovým pohonom. Prístroj má bezpečnostnú ochrannú izoláciu a nevyžaduje si uzemnenie.

Strihacím zariadením nožníc je obojstranná bezpečnostná nožová lišta. Pri strihaní úkone sa strihacie nástroje (zuby) pohybujú lineárne sem a tam.

Za účelom ochrany užívateľa proti náhodnému spusteniu prístroja možno uviesť prístroj do chodu len so stlačeným bezpečnostným spínačom. Transparentný ochranný štít chráni zároveň ruky pred konármi a vetvami.

Informácie o funkcii jednotlivých obsluhovacích prvkov nájdete v nasledujúcich popisoch.

Prehľad

- A**
- 1 Bezpečnostná nožová lišta
 - 2 Rezná hlava
 - 3 Vetracie otvory
 - 4 Aretačné tlačidlo pre ohybnú reznú hlavu
 - 5 Upevňovacia skrutka teleskopickej rukoväte + upevňovacia matica
 - 6 Teleskopická rukoväť
 - 7 Skrutka na nastavenie výšky + upevňovacia matica
 - 8 Inbusový kľúč
 - 9 Poistka pre otočnú rukoväť
 - 10 Bezpečnostný spínač
 - 11 Zapínač/vypínač
 - 12 Odľahčovač ťahu
 - 13 Sieťový kábel
 - 14 Rukoväť
 - 15 Závesné oko
 - 16 Inbusová skrutka na nastavenie závesného oka
 - 17 Prídavná rukoväť
 - 18 Nosný ramenný popruh
 - 19 Kryt pohybujúceho sa noža

Objem dodávky

Vybaľte nástroj a skontrolujte, či je kompletný. Baliaci materiál zlikvidujte podľa predpisov.

- Nožnice na živý plot s teleskopickou rukoväťou (dvojdielne)
- Kryt pohybujúceho sa noža
- Upevňovacia skrutka teleskopickej rukoväte + upevňovacia matica
- Skrutka na nastavenie výšky + upevňovacia matica
- Nosný ramenný popruh
- Inbusový kľúč
- Preklad originálneho návodu na obsluhu

Montáž



Pred všetkými prácami na stroji vytiahnite sieťovú zástrčku.



Ak rúry prístroja nie sú do seba zasunuté a správne zoskrutkované, prístroj nie je možné zapnúť. Bezpečnostný spínač zabraňuje prevádzke!



Používajte iba originálne diely.



Inbusový kľúč (**A** 8) sa nachádza vo svojom držiaku na teleskopickej rukoväti (**A** 6).



Montáž skrutky na nastavenie výšky (pozri malý obrázok):

1. Upevňovaciu skrutku (7b) zatlačte do príslušného otvoru na teleskopickej rukoväti (6).
2. Namontujte priloženú skrutku na nastavenie výšky (7a).



Montáž teleskopickej rukoväte:

1. Šesťhrannú hliníkovú tyč teleskopickej rukoväte (6) vytiahnite proti citeľnému odporu. (Citeľný odpor spočíva na kábli, ktorý je skrytý v tyči).
2. Koniec šesťhrannej hliníkovej trubice (6) zasuňte do určeného otvoru na konci rukoväte pod reznou hlavou (2).
Dávajte pozor, aby ste nepricvikli kábel. Šesťhrannú hliníkovú trubicu (6) posuňte tak, aby bolo počuť kliknutie bezpečnostného spínača a aby sa otvory na inbusové skrutky (9) navzájom prekryvali.
3. Obe diely zafixujte pomocou priloženej inbusovej skrutky (5a) a upevňovacej matice (5b).

Upevnenie ramenného popruhu:

- C**
1. Hák karabínky ramenného popruhu (18) upevnite na závesnom oku (15) na teleskopической rukoväti prístroja.
 2. Dĺžku popruhu nastavte tak, aby sa závesné oko (15) nachádzalo vo výške bedier.
 3. Výšku závesného oka (15) na teleskopической rukoväti môžete dodatočne nastaviť po uvoľnení inbusovej skrutky (16).

Obsluha



Pri práci s prístrojom používajte vhodné oblečenie a pracovné rukavice.

Pred každým použitím sa presvedčte, či je prístroj funkčný. Zapínač/vypínač a bezpečnostný spínač nesmú byť zaaretované. Po pustení spínača musia motor vypnúť. V prípade, že jeden zo spínačov je poškodený, nesmie sa prístroj už používať.

Dbajte na to, aby sieťové napätie súhlasilo s údajmi na typovom štítku.



Rešpektujte ochranu proti hluku a miestne predpisy.

Prestavenie teleskopической rukoväte

Teleskopickou rukoväť (6) môžete plynule prestaviť o cca 40 cm.

- D**
1. Uvoľnite skrutku na nastavenie výšky (7).
 2. Ťahaním alebo posúvaním nastavte dĺžku teleskopической rukoväte (6).

3. Skrutku na nastavenie výšky (7) znovu pevne zaskrutkujte.

Otočenie reznej hlavy

Pre strihanie aj šikmých okrajov alebo hornej časti živého plota môžete reznú hlavu otočiť do 5 polôh.



Zatlačte aretačné tlačidlo (4) a zároveň otočte reznú hlavu (2). Po uvoľnení aretačného tlačidla zapadne do zelanej polohy.

Otočenie rukoväte

Prostredníctvom rukoväte otočnej o 180° máte zakaždým ideálnu pozíciu na strihanie.



Posuňte poistku (9) dopredu a zároveň otočte rukoväť (14) doprava alebo doľava. Po uvoľnení poistky zapadne do zelanej polohy.

Zapínanie a vypínanie



Dbajte na bezpečný postoj a držte prístroj pevne obidvomi rukami a v odstupe od Vášho tela. Pred zapnutím dbajte na to, aby sa prístroj nedotýkal žiadnych predmetov.



1. Zložte si nosný ramenný popruh (18) (viď „Upevnenie ramenného popruhu“).
2. Vytvorte z konca sieťového kábla (13) slučku, zavedte ju cez oko na rukoväti (14) a zaveste ju do odľahčenia v ľahu (12).
3. Zapojte prístroj do siete.
4. Pre zapnutie podržte zatlačený bezpečnostný spínač (10) a zároveň zatlačte zapínač / vypínač (11). Prístroj beží s najvyššou

- rýchlosťou.
5. Pre vypnutie znovu uvoľnite zá-
pínač / vypínač (11).



V prípade poškodenia, zamotania alebo prerezania kábla okamžite vytiahnite zástrčku zo zásuvky.

Práca s elektrickými nožnicami



Odvetvoač nepoužívajte stojac na rebríku alebo na labilnom stanovisku.

**Nenechajte sa zlákať k neuvážene-
nému rezu. To by mohlo ohroziť
nielen vás ale aj ostatných.**



Pri strihaní dbajte na to, aby ste sa nožnicami nedotkli žiadnych predmetov ako napr. drôtených plotov alebo podopierok rastlín. To by mohlo viesť k poškodeniu nožovej lišty.



Prístroj držte vždy dobre pevne oboma rukami, s jednou rukou na zadnej a druhou rukou na prednej rukoivati. Palce a prsty musia rukoiváte pevne obopínať.

Rešpektujte predpísaný pracovný uhol (pozri vyššie stojaci obrázok), aby sa zaistila bezpečná práca.

- V prípade zablokovania nožov pevnými predmetmi prístroj ihneď vypnite, vytiahnite zástrčku a cudzí predmet odstráňte.
- Pracujte vždy smerom od zásuvky. Určite preto už pred začatím práce smer strihania. Dbajte na to, aby sa kábel nedostal do pracovného priestoru. Kábel nikdy nekladte na živý plot, kde ho môžu ľahko zachytiť nože.
- Nestrihajte tupými alebo opotrebovanými nožmi, pretože inak dôjde k preťaženiu motora a prevodovky Vášho prístroja.
- Počas práce sa vyhýbajte preťaženiu prístroja.

Techniky strihania

- Hrubé konáre naskôr vyrežte nožnicami na konáre.
- Obojstranná nožová lišta umožňuje rezanie obidvomi smermi alebo kývavým pohybom z jednej strany na druhú.
- Pri zvislých rezoch pohybujte nožnicami rovnomerne dopredu alebo oblúkovite nahor a nadol.
- Pri vodorovných rezoch pohybujte nožnicami kosákovite smerom k okraju živého plotu, aby odrezané konáriky padali na zem.
- Za účelom dosiahnutia dlhých, priamych línií sa odporúča strihať podľa natiahnutej šnúry.

Strihanie okrasných živých plotov:



Odporúča sa strihať živé ploty do tvaru lichobežníka, aby sa zabránilo vypadávaniu listov v spodnej časti. To zodpovedá prirodzenému rastu rastlín a vytvára optimálne podmienky pre zdravý rast živých plotov. Pri strihaní sa zastrihujú len nové jednoročné výhonky, čím sa vytvára husté rozvetvenie a optimálna, nepriehľadná zelená clona.

1. Strihajte najskôr bočné strany živého plotu. Pohybujte pritom nožnicami v smere rastu zdola nahor. Pri strihaní zhora nadol sa tenšie konáre ohýbajú smerom von, čím môžu vzniknúť riedke miesta alebo diery.
2. Hornú hranu ostrihajte potom podľa ľubovôle rovno, v tvare strechy alebo do oblúka.
3. Strihajte už mladé rastliny do želaného

tvary. Hlavný výhonok by mal zostať nepoškodený, až kým živý plot nedosiahne plánovanú výšku. Všetky ostatné výhonky sa skrátia o polovicu.

Starostlivosť o voľne rastúce živé ploty:

Na voľne rastúcich živých plotoch sa sice neprevádza tvarovací rez, treba ich však pravidelne ošetrovať, aby neboli príliš vysoké.

Údržba a čistenie



Oprávnenské a údržbové práce, ktoré nie sú popísané v tomto návode, dajte previesť nami autorizovanou servisnou službou. Používajte len originálne náhradné diely.



Nepoužívajte čistiace prostriedky resp. rozpúšťadlá. Mohli by ste tým prístroj neopraviteľne poškodiť. Chemické zložky môžu narušiť umelohmotné časti prístroja.



Pred začatím akýchkoľvek prác na prístroji vytiahnite zástrčku zo zásuvky.



Pri narábaní s nožmi používajte rukavice.

Nasledovné údržbové a čistiace práce prevádzajte pravidelne. Tým je zaručené dlhé a spoľahlivé užívanie prístroja.

- Pred každým použitím skontrolujte, či nožnice nemajú zjavné vady ako napr. uvoľnené, opotrebované alebo poškodené časti. Skontrolujte, či sú skrutky nosníka nožov pevne dotiahnuté.
- Skontrolujte, či kryty a ochranné zariadenia nie sú poškodené a či sú správne upevnené. V prípade potreby

ich vymeňte.

- Udržujte vetracie otvory (A3) a skriňu motora prístroja (rezná hlava) (A2) čisté. Za týmto účelom použite vlhkú handričku alebo kefkú. Na prístroj sa nesmie striekať voda a ani sa nesmie klásť do vody.
- Prístroj udržiavajte vždy čistý. Po každom použití prístroja musíte
 - vyčistiť nôž (s handrou a olejom);
 - namazať lištu noža s olejničkou alebo sprejom.

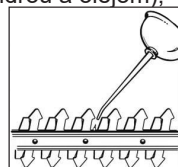

- Tupé, pokrivené alebo poškodené nože sa musia vymeniť.
- Uložte tento nástroj v spolu s ním dodanej ochrane noža, v suchu a mimo dosahu detí.

Skladovanie

- Uložte prístroj so súčasne dodanou ochranou noža v suchu a mimo dosahu detí.
- Skladujte prístroj na ležato alebo zabezpečený proti spadnutiu. Dostaňte strihací mechanizmus do skladovacej polohy.

Odstránenie a ochrana životného prostredia

Prístroj, príslušenstvo a obal odovzdajte v súlade s požiadavkami na ochranu životného prostredia do recyklačnej zberne.



Elektrické prístroje nepatria do domového odpadu.

- Prístroj odovzdajte do recyklačnej zberne. Použitú umelohmotnú a kovovú časť sa môžu podľa druhu

materiálu roztriediť a tak odovzdať do recyklačnej zberne. V prípade otázok sa obráťte na naše servisné stredisko.

- Likvidáciu vašich chybných zaslaných prístrojov uskutočníme bezplatne.
- Privádzajte odrezané konáre ku kompostovaniu a nezhadzujte ich do kontajneru na odpadky.

Technické údaje

Nožnice na živý plot s teles-

kopickou rukoväťouEHS 460-2 T

Menovité vstupné napätie .. 230-240V~, 50Hz

Príkion 460 W

Zdvih noža 1500 min⁻¹

Ochranná trieda  II

Druh ochrany IP 20

Hmotnosť 4,2 kg

Dĺžka noža 450 mm

Dĺžka rezu 410 mm

Hrúbka rezu 18 mm

Hladina akustického tlaku

(L_{pA}) 86,52 dB(A); K_{pA}=1,28 dB(A)

Hladina akustického výkonu (L_{WA})

nameraná .. 96,33 dB(A); K_{WA}=1,28 dB(A)

zaručená 98 dB(A)

Vibrácie (a_n)

Rukoväť 1,212 m/s²

Prídavná rukoväť 0,848 m/s²

K=1,5 m/s²

Uvedená emisná hodnota vibrácií bola nameraná podľa normovanej skúšobnej metódy a môže byť použitá na porovnanie jedného elektrického prístroja s druhým. Uvedená emisná hodnota vibrácií môže byť použitá aj na úvodné posúdenie vysadenia prístroja.



Výstraha: Emisná hodnota vibrácií sa môže počas skutočného používania elektrického nástroja odlišovať od uvádzanej hodnoty, v závislosti od druhu a spôsobu, v

akom sa elektrický prístroj používa. Existuje nutnosť, stanoviť ochranné opatrenia na ochranu užívateľa, ktoré sa opierajú o odhadnutie vysadenia prístroja počas skutočných podmienok používania (pri tom treba zohľadniť všetky časti prevádzkového cyklu, napríklad doby, počas ktorých je elektrický prístroj vypnutý, a také, v ktorých je síce zapnutý, ale beží bez zaťaženia).

Hodnoty hluku a vibrácií boli zistené v súlade s normami a predpismi uvedenými vo vyhlásení o zhode.

Technické a optické zmeny môžu byť v priebehu ďalšieho vývoja prevedené bez predchádzajúceho ohlásenia. Všetky miery, pokyny a údaje obsiahnuté v tomto návode na obsluhu sú preto bez záruky. Právne nároky vznesené na základe návodu na obsluhu nemožno preto uplatniť.

Náhradné diely

Náhradné diely si môžete objednať priamo prostredníctvom servisného strediska Grizzly. Pri objednávke bezpodmienečne uveďte typ stroja a číslo dielu z explózneho výkresu.

Záruka

- Pre tento prístroj poskytujeme záruku 24 mesiacov.
- Tento prístroj nie je vhodný na komerčné používanie. Pri komerčnom použití zanikne záruka.
- Na poškodenia, ktoré súvisia s prirodzeným opotrebovaním, preťažením alebo neodbornou obsluhou, sa záruka nevzťahuje. Určité konštrukčné súčiastky podliehajú normálnemu opotrebovaniu a záruka sa na ne nevzťahuje. Patria k nim predovšetkým nožová lišta, ex-

- center a uhlíkové kefky, pokiaľ príčinou reklamácie nie sú vady materiálu.
- Predpokladom pre záručné plnenie je dodržanie pokynov na čistenie a údržbu uvedených v návode na obsluhu.
 - Poškodenia, ktoré vznikli v dôsledku materiálových alebo výrobných chýb, sa bezplatne odstránia výmenou alebo opravou. Predpokladom je, aby bol prístroj predajcovi vrátený nerozložený a s dokladom o zakúpení a záruke.

Opravy Služby

- Opravy, ktoré nie sú kryté zárukou, môžete nechať vykonať našim servisným strediskom za poplatok. Naše

servisné stredisko vám s radosťou vyhotoví cenovú ponuku. Môžeme spracovať len zariadenia, ktoré boli dostatočne zabalené a vyplatené.

- Pozor: v prípade reklamácie alebo opravy nám váš prístroj zašlite vyčistený s poznámkou o chybe na adresu nášho servisu.

Nevyplatené, objemné, expresne zaslané prístroje alebo inou špeciálnou zásielkovou službou zaslané prístroje nebudú prijaté.

- Likvidáciu vašich zaslaných chybných prístrojov vykonáme bezplatne.

Zisťovanie závad

problém	možná príčina	odstránenie poruchy
prístroj nešartuje	chýba sieťové napätie	skontrolujte zásuvku, kábel, el. vedenie, zástrčku a poistku, príp. nechajte previesť opravu odborníkom na elektrické prístroje
	porucha zapínača/vypínača	potrebná oprava servisným strediskom
	opotrebované uhlíkové kefky	
prístroj pracuje prerušene	porucha motora	
	poškodený sieťový kábel	skontrolujte kábel, príp. ho dajte vymeniť v našom servisnom stredisku
	uvolnený vnútorný kontakt	potrebná oprava servisným strediskom
porucha zapínača/vypínača		
nože sú horúce	nôž je tupý	dajte nabrúsiť alebo vymeniť nožovú lištu (servis. stredisko)
	na noži sú nerovnosti	dajte skontrolovať alebo vymeniť nožovú lištu (servisné stredisko)
	veľké trenie v dôsledku nedostatočného mazania	naolejujte nožovú lištu



Prieš pradėdami eksploatuoti pirmą kartą atidžiai perskaitykite šią eksploatavimo instrukciją. Saugokite šią instrukciją ir prireikus perduokite kitam naudotojui, kad būtų galima bet kada pasinaudoti instrukcijoje esančia informacija.

Turinys

Paskirtis	125
Saugos nurodymai	126
Paveikslėliai ant prietaiso.....	126
Instrukcijoje naudojami simboliai ...	126
Bendrieji saugos nurodymai.....	126
Bendrieji saugos nurodymai nau-	
dojant elektrinius įrankius.....	127
Specialūs saugos nurodymai	
gyvatvorių žirkklėms	129
Bendrasis aprašymas	129
Veikimo aprašymas.....	129
Apžvalga	130
Pristatomas komplektas.....	130
Montavimas	130
Valdymas	131
Teleskopinio koto reguliavimas	131
Pjovimo galvutės užlenkimas.....	131
Rankenos pasukimas.....	131
Įjungimas ir išjungimas.....	131
Darbas su prietaisu	132
Pjovimo būdai	132
Techninė priežiūra ir valymas	133
Laikymas	133
Utilizavimas / aplinkos apsauga	134
Techniniai duomenys	134
Atsarginės dalys	135
Garantija	135
Remonto tarnyba	135
Gedimų paieška	136
Vertimas iš originalių EB atitikties	
deklaracija	143
Trimatis vaizdas	145
Grizzly Service-Center	146

Paskirtis

Prietaisas yra skirtas pjauti gyvatvores, krūmus ir dekoratyvinius krūmokšnius namų valdose.

Įstačius teleskopinį kotą galima pjauti aukštas gyvatvores, stovint ant žemės. Griežtai draudžiama naudoti ne pagal šioje instrukcijoje nurodytą paskirtį, nes antraip prietaisui gali būti padaryta žalos ir kilti didelis pavojus naudotojui.

Šis prietaisas nepritaikytas naudoti komerciniais tikslais. Naudojant komerciniais tikslais netenkama teisės į garantiją.

Prietaisą gali naudoti tik suaugusieji. 16 metų neturintys jaunuoliai prietaisą gali naudoti tik prižiūrimi suaugusiųjų. Draudžiama naudoti prietaisą lyjant lietui arba drėgnoje aplinkoje.

Prietaisą valdantis arba naudojantis asmuo yra atsakingas už nelaimingus atsitikimus arba žmonėms ir jų nuosavybei padarytą žalą.

Gamintojas neatsako už žalą, atsiradusią dėl naudojimo ne pagal paskirtį arba netinkamo valdymo.



Reguliariai reikia tikrinti, ar peiliai nenusidėvėjo ir prireikus juos pagaląsti. Dėl atšipusių peilių prietaisas per daug apkraunamas. Dėl šios priežasties padarytai žalai garantija nesuteikiama.

Saugos nurodymai

Šiame skyriuje pateikiami pagrindiniai saugos potvarkiai, kurių reikia laikytis dirbant su benzininėmis gyvatvorių žirkklėmis.

Paveikslėliai ant prietaiso

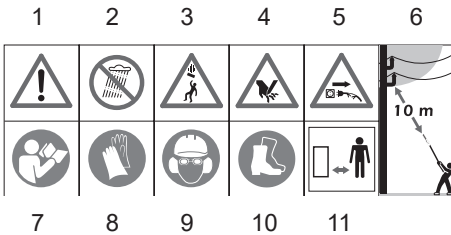

- 1 Dėmesio!
- 2 Įrenginio negalima naudoti lyjant lietu. Prietaisas negali būti drėgnas ir jo negalima naudoti drėgnoje aplinkoje.
- 3 Atsargiai! Gali nukristi daiktai. Ypač pjaunant virš galvos.
4. Dėmesio! Pavojus susižaloti dėl veikiančių peilių.
- 5 Jei kabelis pažeistas, susivyniojo arba persisuko ir nors trumpam palikdami prietaisą be priežiūros, būtina ištraukite tinklo kištuką.
- 6 Pavojus gyvybei dėl elektros šoko! Laikykitės mažiausiai 10 m atstumo nuo elektros perdavimo linijų.
- 7 Perskaityti naudojimo instrukciją.
- 8 Užsidėkite pjūviams atsparias apsaugines pirštines.
- 9 Naudokite asmenines apsaugos priemones. Visada užsidėkite apsauginius akinius arba veido apsaugą, klausos organų apsaugą ir apsauginį šalną.
- 10 Avėkite apsauginiais batais neslystančiu padu.
- 11 Pašaliniais asmenims liepkite pasitraukti nuo prietaiso.



Garso galios lygio L_{wa} nurodymas dB.



Elektros prietaisų negalima išmesti kartu su buitinėmis atliekomis.



Apsaugos klasė II



Pjovimo ilgis



Atstumas tarp dantų

Instrukcijoje naudojami simboliai



Pavojaus ženklas su duomenimis, kaip išvengti žalos žmoneis ir materialiniam turtui.



Privalomasis ženklas su duomenimis, kaip išvengti žalos materialiniam turtui.



Informacinis ženklas, kuriame pateikiama informacijos, kaip geriau naudoti prietaisą.

Bendrieji saugos nurodymai



Prieš pradėdami dirbti su prietaisu tinkamai susipažinkite su visais valdymo elementais. Išmokite valdyti prietaisą ir paprašykite, kad apie jo funkcijas, veikimo būdą ir darbo technikas paaiškintų patyręs naudotojas arba specialistas. Įsitinkinkite, kad avariniu atveju iš karto galėsite išjungti prietaisą. Netinkamai naudodami prietaisą galite sunkiai susižaloti.



Ivykus nelaimingam atsitikimui arba eksploatuojant atsiradus trikdžiai, nedelsdami išjunkite prietaisą ir ištraukite tinklo kištuką. Imkitės priemonių sužalojimams sutvarkyti arba kreipkitės į gydytoją. Apie trikdžių šalinimą skaitykite skyrių „Gedimų paieška“ arba susisiekite su mūsų techninės priežiūros centru.

Bendrieji saugos nurodymai naudojant elektrinius įrankius



Dėmesio! Perskaitykite visus saugos nurodymus ir instrukcijas.

Jei nepaisysite tam tikrų saugos nurodymų ir instrukcijų, galite patirti elektros šoką, gali kilti gaisras ir (arba) sunkiai susižalosite.

Saugokite visus saugos nurodymus ir instrukcijas, kad galėtumėte pasinaudoti ir vėliau.

Saugos nurodymuose naudojama sąvoka „Elektrinis įrankis“ apibūdinami prie elektros tinklo jungiami elektriniai įrankiai (su maitinimo laidu) ir elektriniai įrankiai su akumuliatoriais (be elektros laido).

Sauga darbo vietoje

- **Jūsų darbo vieta turi būti švari ir tinkamai apšviesta.** Netvarkingoje arba neapšviestoje darbo vietoje gali įvykti nelaimingų atsitikimų.
- **Elektrinių įrankių nenaudokite potencialiai sprogiroje aplinkoje, kurioje laikomi degūs skysčiai, kaupiasi dujos arba dulkės.** Elektriniai įrankiai kibirkščiuoja, todėl gali užsidegti dulkės arba garai.
- **Naudodami elektrinius įrankius neleiskite būti arti vaikams ir kitiems asmenims.** Jei Jūsų dėmesys nukryps, galite nebesuvaldyti prietaiso.

Elektros sauga

- **Elektrinio įrankio prijungimo kištukas turi tiktai kištukiniam lizdai. Draudžiama keisti kištuko konstrukciją. Įžemintiems elektriniams įrankiams nenaudokite kištukų su adapteriais.** Nepakeistos konstrukcijos kištukai ir tinkami kištukiniai lizdai sumažina elektros šoko riziką.
- **Stenkitės kūno dalimis neliesti įžemintų paviršių, pavyzdžiui, vamzdžių, šildymo sistemų, viryklių ir šaldytuvų.** Kyla didelė elektros šoko rizika, jei Jūsų kūnas yra įžemintas.
- **Elektrinių įrankių nepalikite lyjant lietui ir drėgmėje.** Į elektrinį prietaisą prasiskverbusi drėgmė didina elektros šoko riziką.
- **Elektrinio įrankio niekada neneškite paėmę už kabelio, nekabinkite ant kabelio ir paėmę už jo netraukite iš kištukinio lizdo. Laikykite kabelį atokiai nuo karščio šaltinio, alyvos, aštrių kraštų ir judančių prietaiso dalių.** Pažeisti arba susivynioję kabeliai didina elektros šoko riziką.
- **Jei elektrinį įrankį naudojate lauke, junkite tik prie lauke pritaikyto naudoti ilgintuvo.** Jungiant prie lauke naudoti pritaikyto ilgintuvo mažėja elektros šoko rizika.
- **Jei elektrinį įrankį neišvengiamai privalote naudoti drėgnoje aplinkoje, junkite prie nuotėkio srovės apsauginio jungiklio.** Naudojant nuotėkio srovės apsauginį jungiklį sumažėja elektros šoko rizika.

Asmenų sauga

- **Būkite atidūs, stebėkite, ką darote ir su elektriniu įrankiu dirbkite su maniai. Nedirbkite su elektriniais įrankiais, jei esate pavargę arba**

vartojate narkotikus, alkoholį ar medikamentus. Dėl vieno neatsargaus poelgio naudojant elektrinį įrankį galima sunkiai susižaloti.

- **Naudokite asmenines apsaugos priemones ir visada užsidėkite apsauginius akinius.** Priklausomai nuo elektrinio įrankio modelio ir naudojimo būdo naudojamos asmeninės apsaugos priemonės, pavyzdžiui, respiratorius, apsauginiai batai neslidžiu padu, apsauginis šalmas ar klausos organų apsauga sumažina riziką susižaloti.
- **Stebėkite, kad įrankis netikėtai neįsijungtų savaime. Įsitikinkite, kad elektrinis įrankis išjungtas ir tik tada junkite prie elektros srovės tiekimo tinklo, dėkite į dėklą ar neškite.** Jei nešdami elektrinį įrankį pirštą laikote ant jungiklio arba įjungtą prietaisą jungiate prie elektros srovės tiekimo tinklo, gali įvykti nelaimingas atsitikimas.
- **Prieš įjungdami elektrinį įrankį nuimkite nustatymo įrankius arba veržliaraktį.** Ant besisukančios prietaiso dalies likęs įrankis arba veržliaraktis gali sužaloti.
- **Stenkitės išlaikyti normalią kūno padėtį. Stovėkite ant stabilaus pagrindo ir bet kurioje situacijoje išlaikykite pusiausvyrą.** Taip elektrinį įrankį galėsite tinkamai kontroliuoti netikėtose situacijose.
- **Dėvėkite tinkamus drabužius. Nedėvėkite plačių drabužių ar papuošalų. Plaukais, drabužiais ir pirštinėmis nelieskite besisukančių dalių.** Besisukančios dalys gali sugriebti laisvus drabužius, papuošalus arba ilgus plaukus.
- **Jei galite įmontuoti dulkių siurbimo ir ištraukimo prietaisus, įsitikinkite, kad jie prijungti ir tinkamai nau-**

dojami. Naudojant dulkių siurbimo prietaisą sumažinama dulkių keliama grėsmė.

Saugus elgesys su elektriniais įrankiais ir jų naudojimas

- **Prietaiso apkrova negali būti per didelė. Naudokite numatytam darbui skirtą elektrinį įrankį.** Tinkamu elektriniu įrankiu geriau ir saugiau dirbti nurodytame galios diapazone.
- **Nenaudokite elektrinio įrankio, kurio jungiklis yra sugedęs.** Jei elektrinio įrankio nepavyksta įjungti arba išjungti, jis kelia pavojų, todėl būtina jį suremontuoti.
- **Ištraukite kištuką iš kištukinio lizdo ir ir tik tada keiskite prietaiso nuostatus, priedus arba prietaisą padėkite.** Šios atsargumo priemonės padeda išvengti netyčinio elektrinio įrankio paleidimo.
- **Nenaudojamus elektrinius įrankius laikykite vaikams nepasiekiamoje vietoje. Asmenims, nemokantiems naudoti prietaiso arba neperskaičiusiems šios instrukcijos, neleiskite naudoti prietaiso.** Elektriniai įrankiai kelia pavojų, jei juos naudoja nepatyrę asmenys.
- **Rūpestingai prižiūrėkite elektrinį įrankį. Patikrinkite, ar judančios dalys tinkamai veikia, ar jos neužstringa, ar nesulūžo ir nėra pažeistos, nes tai turi neigiamos įtakos elektrinio įrankio veikimui. Prieš pradėdami naudoti prietaisą suremontuokite pažeistas dalis.** Daug nelaimingų atsitikimų įvyksta, jei netinkamai atliekami elektrinių įrankių techninės priežiūros darbai.
- **Pjovimo įrankiai turi būti aštrūs ir švarūs.** Rūpestingai prižiūrimi pjovi-

mo įrankiai su pagalastomis pjovimo briaunomis rečiau užstringa ir juos daug lengviau valdyti.

- **Elektrinį įrankį, priedus, naudojamuosius įrankius ir kt. naudokite pagal šią instrukciją. Atkreipkite dėmesį į darbo sąlygas ir atliekamą darbą.** Elektrinius įrankius naudojant kitiems tikslams nei numatyta, gali susidaryti pavojingų situacijų.

Techninė priežiūra

- **Savo elektrinį įrankį patikėkite remontuoti tik kvalifikuotam personalui, kuris naudoja originalias atsargines dalis.** Taip užtikrina, kad prietaisas ir toliau bus eksploatuojamas saugiai.

Specialūs saugos nurodymai gyvatvorių žirkliams

- **Kūno dalis laikykite atokiai nuo peilio. Veikiant peiliui nebandykite nuimti nupjautos medžiagos arba laikyti pjaunamos medžiagos. Įstrigusią nupjautą medžiagą išimkite tik išjungę prietaisą.** Dėl vieno neatšargaus poelgio naudojant gyvatvorių žirkles galima sunkiai susižaloti.
- **Gyvatvorių žirkles neškite paėmę už rankenos, kai peiliai nesisuka. Ant transportuojamų ar laikomų gyvatvorių žirklių uždėkite apsauginį gaubtą.** rūpestingai elgiantis su prietaisu sumažėja pavojus susižeisti dėl peilių.
- **Elektrinį įrankį laikykite tik už izoliuotų laikymo paviršių, kad peilis negalėtų prisiliesti prie sulenkto srovės tiekimo laido.** Peiliui prisilietus prie įtampą tiekiančio laido metalinėms prietaiso dalims gali būti

perduota įtampa, todėl kyla elektros šoko pavojus.

- **Laidą laikykite atokiai nuo pjovimo srities.** Dirbant laidą gali uždengti nupjauti krūmai, todėl galite netyčia nupjauti laidą.
- **Prieš pradėdami dirbti patikrinkite, ar gyvatvorėje nėra sulenktų daiktų, pvz., vielos ir t. t.**
- **Gyvatvorių žirkles laikykite teisingai, pvz., abiem rankomis už rankenų, jei rankenos yra dvi.** Jei prietaiso nebegalėsite kontroliuoti, galite sunkiai susižaloti.
- **Dirbdami su prietaisu dėvėkite tinkamus drabužius ir apsaugines pirštines. Niekada neimkite ir nekelkite prietaiso už peilio.** Prisilietę prie peilio galite susižaloti.

Bendrasis aprašymas



Paveikslėlius rasite puslapiuose nuo 2-3.

Veikimo aprašymas

Prietaisas varomas elektros varikliu.

Prietaisas apsaugotas izoliacine medžiaga ir jam nereikia įžeminimo.

Prietaiso pjovimo įtaisas – dvipusis pjovimo peilis. Pjaunant pjovimo įrankiai juda pirmyn ir atgal viena linija.

Kad naudotojas būtų saugus, prietaisą galima naudoti tik paspaudus apsauginį jungiklį. Informacijos apie valdymo elementų veikimą rasite tolesniuose aprašymuose.

Apžvalga

- A**
- 1 Apsauginė peilių juosta
 - 2 Pjovimo galvutė
 - 3 Ventilacijos angos
 - 4 Fiksavimo mygtukas pasukamai pjovimo galvutei
 - 5 Teleskopinio koto tvirtinimo varžtas + tvirtinimo veržlė
 - 6 Teleskopinis kotas (šešiabriaunis aliuminio vamzdis)
 - 7 Aukščio reguliavimo varžtas + tvirtinimo veržlė
 - 8 Raktas su vidiniu šešiabriauniu
 - 9 Sklendė pasukamai rankenai
 - 10 Apsauginis jungiklis
 - 11 Įjungimo ir išjungimo jungiklis
 - 12 Laido įtempimo mažinimo įtaisas
 - 13 Tinklo kabelis (kabelis)
 - 14 Rankena
 - 15 Nešiojimo kilpos
 - 16 Šešiabriaunis varžtas nešiojimo kilpoms nustatyti
 - 17 Papildoma rankena
 - 18 Pečių srities diržas
 - 19 Peilio apsauga

Pristatomas komplektas

Prietaisą atsargiai išimkite iš pakuotės ir patikrinkite, ar yra visos toliau nurodytos dalys. Pakuotę utilizuokite pagal nurodymus.

- Gyvatvorių žirklys su teleskopiniu kotu (dviejų dalių)
- Peilio apsauga
- Teleskopinio koto tvirtinimo varžtas + tvirtinimo veržlė
- Aukščio reguliavimo varžtas + tvirtinimo veržlė
- Raktas su vidiniu šešiabriauniu
- Pečių srities diržas
- Vertimas iš originalių eksploataavimo instrukcijoje

Montavimas



Prieš pradėdami visus darbus iš prietaiso ištraukite tinklo kištuką.



Prietaiso nepavyks įjungti, jei prietaiso vamzdžiai neįstatyti vienas į kitą ir netinkamai prisukti. Apsauginis jungiklis neleidžia pradėti eksploatuoti!



Naudokite tik originalias dalis.



su vidiniu šešiabriauniu (**A** 8) yra teleskopinio koto (**A** 6) laikiklyje.



Aukščio reguliavimo varžto montavimas (žr. mažą paveikslėlį)

1. Tvirtinimo veržlę (7b) spauskite į teleskopinio koto (6) laikiklį.
2. Sumontuokite pridedamą aukščio reguliavimo varžtą (7a).



Teleskopinio koto montavimas:

1. Traukite teleskopinio koto (6) šešiabriaunį aliuminį vamzdį, kol pajausite pasipriešinimą. (Pasipriešinimas pajaučiamas dėl vamzdyje esančio nematomo kabelio).
2. Teleskopinio koto (6) šešiabriaunio aliuminio vamzdžio galą įstumkite į jam skirtą angą, esančią koto gale po pjovimo galvutę (2). Šešiabriaunį aliuminio vamzdį (6) stumkite tol, kol išgirsite, kad apsauginis jungiklis užsifiksavo ir šešiabriauniai varžtai (5) yra vienas virš kito.
3. Abi dalis užfiksuokite pridedamu šešiabriauniu varžtu (5a) ir tvirtinimo veržle (5b).

Pečių srities diržo pritvirtinimas:

- C**
1. Pečių srities diržo (18) karabininį kablį prikabinkite prie prietaiso teleskopinio koto nešiojimo kilpų (15).
 2. Nustatykite tokį diržo ilgį, kad nešiojimo kilpos (15) būtų maždaug klubų aukštyje.
 3. Prie teleskopinio koto (15) prikabinutų nešiojimo kilpų aukštį galite papildomai reguliuoti atlaisvinę šešiabriaunį varžtą (15).

Valdymas



Dirbdami su prietaisu dėvėkite tinkamus drabužius, užsidėkite darbinės pirštines, akių, galvos, klausos organų apsaugas ir apsiaukite įpjovimams atsparius darbinius batus.

Prieš kiekvieną naudojimą įsitikinkite, kad prietaisas veikia tinkamai. Draudžiama užfiksuoti įjungimo / išjungimo jungiklį ir apsauginį jungiklį. Atleidus jungiklį jie turi išjungti variklį. Draudžiama toliau dirbti prietaisu, jei vienas iš jungiklių pažeistas. Atkreipkite dėmesį, kad tinklo įtampos duomenys turi sutapti su prietaiso specifikacijų lentelės duomenimis. Kyla pavojus sužeisti žmones ir padaryti materialinės žalos.



Atkreipkite dėmesį į apsaugą nuo triukšmo ir vietoje galiojančius potvarkius.

Teleskopinio koto reguliavimas

Teleskopinį kotą (6) galima nuosekliai reguliuoti 40 cm.



1. Atlaisvinkite aukščio reguliavimo varžtą (7).
2. Ištraukdami arba įstumdami nustatykite teleskopinio koto (6) ilgį.
3. Vėl priveržkite aukščio reguliavimo varžtą (7).

Pjovimo galvutės užlenkimas

Kad galėtumėte pjauti įstrižus kraštus arba gyvatvorės viršų, pjovimo galvutę galite pasukti į 5 padėtis.



- Spauskite fiksavimo mygtuką (4) ir kartu sukite pjovimo galvutę (2). Atleidus fiksavimo mygtuką pjovimo galvutė užsifiksuoja norimoje padėtyje.

Rankenos pasukimas

Rankeną galima pasukti 180° kampu, todėl jį visada galėsite nustatyti, kad idealiai tiktų pjovimo padėčiai.



- Sklendę (9) stumkite į priekį ir kartu dešininę arba kairinę sukite rankeną (14). Atleidus sklendę rankena užsifiksuoja norimoje padėtyje.

Įjungimas ir išjungimas



- Visada stovėkite tvirtai, prietaisą laikykite abiem rankomis ir pakankamu atstumu nuo kūno. Prieš įjungdami atkreipkite dėmesį, kad prietaisas neliestų jokių daiktų.



1. Užsidėkite pečių srities diržą (18) (žr. „Pėčių srities diržo pritvirtinimas“).
2. Prijungimo prie tinklo kabelio (13) gale padarykite kilpą, įverkite ją per rankenos (14) kilpas ir įkabininkite į traukimo jėgos sumažinimo įtaisą (12).
3. Prijunkite prietaisą prie tinklo įtampos.
4. Norėdami įjungti laikykite paspaudę apsauginį jungiklį (10) ir kartu spauskite įjungimo ir išjungimo jungiklį (11). Prietaisas pradeda veikti didžiausiu greičiu.
5. Kai norite išjungti, vėl atleiskite įjungimo ir išjungimo jungiklį (11).

kryptimi įjausite. Atkreipkite dėmesį, kad ilginamasis kabelis būtų toli nuo darbo srities. Niekada nedėkite kabelio ant gyvatvorės, kur ji lengvai galėtų sugriebti peiliai.

- Nepjaukite atbukusiais arba nusidėvėjusiais peiliais, antraip bus per daug apkrautas Jūsų įrenginio variklis ir reduktorius.
- Stenkitės, kad dirbant prietaisas nebūtų per daug apkrautas.



Jeigu kabelis pažeistas, susisukęs arba perpjautas, iš karto ištraukite tinklo kištuką. Kyla pavojus susižeisti dėl elektros šoko!

Darbas su prietaisu



Nenaudokite prietaiso stovėdami ant kopėčių arba nestabilioje vietoje.

Nepardėkite pjauti neapgalvotai. Dėl to gali kilti grėsmė Jums ir aplinkiniams.



Pjaudami atkreipkite dėmesį, kad neliešumėte jokių daiktų, pvz., viešos tvorų arba augalų laikiklių. Jie gali pažeisti peilių juostą.



Prietaisą visada laikykite tvirtai abiem rankomis, viena ranka paimkite už apvalios rankenos, o kita – už vamzdinio koto. Rankenas turite tvirtai apimti nykščiu ir pirštais. Atkreipkite dėmesį į nurodytą darbo kampą, kad dirbtumėte saugiai.

- Jei peilį užblokuotų kieti daiktai, nedelsdami išjunkite prietaisą ir išimkite daiktą.
- Pjaukite nuo kištukinio lizdo. Prieš pradėdami dirbti nuspręskite, kuria

Pjovimo būdai

- Pirmiausia šakų žirkklėmis iškarpykite storas šakas.
- Naudojant juostą su abiejose pusėse esančiu peiliu galima pjauti abiem kryptimis arba iš vienos pusės į kitą, atliekant svyruojamuosius judesius.
- Pjaudami vertikaliai prietaisą tolygiai traukite pirmyn arba lenktu judesiu aukštyn ir žemyn.
- Pjaudami horizontaliai prietaisu atlikite pjautuvo formos judesį iki gyvatvorės krašto, kad nupjautos šakelės nukristų ant žemės.
- Kad ilgos linijos būtų lygios, rekomenduojama prižiūrėti virves.

Nupjautų gyvatvorių karpymas:



Rekomenduojama gyvatvorės karchyti trapecijos forma, kad nuo apatinių šakelių nenukristų lapeliai. Ši forma atitinka natūralią augalų augimo formą, todėl gyvatvorės dygsta optimaliai. Kerpant sumažinamas naujų metinių ūglių skaičius, todėl susiformuoja tankios

šakelės, kurios užtikrina patikimą apsaugą nuo pašalinių žvilgsnių.

1. Iš pradžių nupjaukite vieną gyvatvorės pusę. Gyvatvorių žirkles traukite augimo kryptimi iš apačios į viršų. Jei pjausite iš viršaus į apačią, plonesnės šakelės iššlys į išorę, todėl atsiras siauresnių vietų arba skylių.
2. Viršų nuplaukite, kaip norite – stogo forma arba apvaliai.
3. Norimą formą suteikite, kol augalai dar jauni. Negalima pažeisti pagrindinio ūglio, kol gyvatvorė užaugs iki norimo aukščio. Visus kitus ūglius galima nupjauti per pusę.

Laisvai augančių gyvatvorių priežiūra:

Nors laisvai augančios gyvatvorės neigauja norimos formos, tačiau jas būtina reguliariai prižiūrėti, kad gyvatvorė neužaugtų per aukšta.

Techninė priežiūra ir valymas



Šioje instrukcijoje nenurodytus darbus paveskite atlikti vieno iš mūsų įgaliotojo techninės priežiūros centro darbuotojams. Naudokite tik originalias dalis.



Nenaudokite jokių valymo priemonių ar tirpiklių. Jie gali negrįžtamai sugadinti prietaisą. Cheminės substancijos gali pažeisti prietaiso plastikines dalis.



Prieš pradėdami visus darbus iš prietaiso ištraukite tinklo kištuką.



Dirbdami su peiliais užsidėkite pirštines.

Reguliariai atlikite toliau nurodytus techninės priežiūros ir valymo darbus. Atliekant šiuos darbus užtikrinamas ilgas ir patikimas naudojimas.

- Prieš kiekvieną naudojimą patikrinkite, ar nesimato aiškių prietaiso trūkumų, pavyzdžiui, ar dalys neatsilaisvino, nenusidėvėjo ir nėra pažeistos. Patikrinkite, ar peilių juostos varžtai tvirtai priveržti.
- Patikrinkite, ar gaubtai ir apsauginiai įrenginiai nepažeisti ir stipriai pritvirtinti. Prireikus juos pakeiskite.
- Prietaiso ventiliacijos angos (▲ 3) ir prietaiso variklio korpusas (plovimo galvutė) (▲ 2) turi būti švarūs. Tam naudokite drėgną servetėlę arba šepetį. Nepurškite ant prietaiso vandens ir nebandykite jo panardinti į vandenį.
- Prietaisas visada turi būti švarus. Po kiekvieno prietaiso naudojimo privalote

- nuvalyti peilį (alyva sudrėkinta šluoste);
- peilių juostą sutepti alyva naudodami alyvos tepalinę arba puršką.

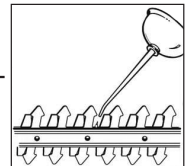

- Nestiprūs įbrėžimai ant ašmenų gali išsilyginti patys. Tam ašmenis pabraukykite galastuvu. Tik aštrūs peiliai gali pjauti tinkama galia.
- Bukus, sulenktus arba pažeistus peilius reikia pakeisti.

Laikymas

- Prietaisą laikykite sausoje vietoje, kurioje nesikaupia dulkės ir kur jo negali pasiekti vaikai.
- Prietaisą laikykite paguldytą arba apsaugokite, kad nenuvirtų. Plovimo įtaisą pastatykite į laikymo padėtį.

Utilizavimas / aplinkos apsauga

Prietaisą, priedus ir pakuotę perduokite utilizuoti aplinkos apsaugos atliekų utilizavimo įstaigai.



Elektros prietaisų negalima išmesti kartu su buitinėmis atliekomis.

- Savo prietaisą perduokite perdirbimo įstaigai. Naudotas plastikines ir metalines dalis galite surūšiuoti ir perduoti atliekų utilizavimo įstaigai. Informacijos apie tai suteiks Jūsų pardavėjas.
- Jei mums atsiųsite savo sugedusį prietaisą, mes jį utilizuosime nemokamai.
- Nupjautų šakelių nemeskite į šiukšlinėdežę, o nuvežkite į kompostavimo vietą.

Techniniai duomenys

Gyvatvorių žirklys su teleskopiniu kotu

.....EHS 460-2 T

Vardinė jėgimo įtampa 230-240 V~, 50 Hz

Imamoji galia 460 W

Peilio eigų skaičius 1500 min⁻¹

Apsaugos klasė I II

Apsaugos rūšis IP 20

Svoris 4,2 kg

Peilio ilgis 450 mm

Pjovimo ilgis 410 mm

Atstumas tarp dantų 18 mm

Garso slėgio lygis

(L_{pA}) 86,52 dB(A); $K_{pA}=1,28$ dB(A)

Garso galingumo lygis (L_{WA})

Išmatuota...96,33 dB(A); $K_{WA}=1,28$ dB(A)

Numatyta..... 98 dB(A)

Vibracija (a_h)

rankenos 1,212 m/s²

papildomos rankenos 0,848 m/s²

$K = 1,5$ m/s²

Triukšmo ir vibracijos reikšmės buvo apskaičiuotos remiantis atitiktis deklaracijoje nurodytais standartais ir nuostatomis.

Nuolat toliau tobulinant gaminius galimi techniniai ir optiniai pakeitimai, apie kuriuos iš anksto neįspėjama. Dėl šios priežasties neužtikriname, kad atitiks visi šioje eksploatacijoje instrukcijoje pateikti matmenys, nurodymai ir duomenys. Dėl to mes neprisiimame teisinių pretenzijų dėl eksploatacijoje instrukcijoje pateikiamų duomenų.

Nurodyta vibracijos emisijos vertė buvo išmatuota pagal standartuose patvirtintus patikros metodus ir gali būti taikoma kitam panašiam elektriniam įrankiui.

Nurodyta vibracijos emisijos vertė gali būti taikoma pradiniam poveikiui įvertinti.

Įspėjimas:

naudojant elektrinį įrankį tikroji vibracijos emisijos vertė gali skirtis nuo nurodytosios, nes ji priklauso nuo elektrinio įrankio naudojimo būdo.

Būtina nustatyti saugos priemones naudotojui apsaugoti, kurios turi būti parinktos atsižvelgiant į poveikio įvertinimą esant tikrosioms naudojimo sąlygoms (vertinant reikia atsižvelgti į visus eksploatacavimo ciklo etapus, pavyzdžiui, kiek laiko elektrinis įrankis buvo išjungtas, kiek jis buvo įjungtas, tačiau veikė be apkrovos).

Der angegebene Schwingungsemissionswert ist nach einem genormten Prüfverfahren gemessen worden und kann zum Vergleich eines Elektrowerkzeugs mit einem anderen verwendet werden. Der angegebene Schwingungsemissionswert kann auch zu einer einleitenden Einschätzung der Aussetzung verwendet werden.

Atsarginės dalys

Atsarginės dalis galite įsigyti mūsų techninės priežiūros centre. Užsakydami nurodykite savo įrenginio tipą ir pozicijos numerį detalių brėžinyje.

Garantija

- Šiam prietaisui mes suteikiame 24 mėnesių garantiją.
- Garantija netaikoma natūralaus dėvėjimo požymiams ir žalai, atsiradusiai dėl per didelės apkrovos arba netinkamo valdymo. Tam tikros konstrukcinės dalys natūraliai dėvisi, todėl joms garantija nesuteikiama. Tokioms dalims priskiriami peilių juosta, ekscentrikas ir angliniai šepetėliai, jei nusiskundimai nėra susiję su medžiagos defektais.
- Kad būtų suteikta garantija, turėjo būti laikomasi valymo ir techninės priežiūros nurodymų.
- Jei pastebimi medžiagos arba gamybos defektai, pristatomas kitas prietaisas arba jis suremontuojamas. Būtina sąlyga – prekybininkui pristatomas neišardytas prietaisas su pirkimo čekiu ir garantijos patvirtinimu.

Remonto tarnyba

- Remonto darbus, kuriems nesuteikiama garantija, už tam tikrą atlygį galite pavesti atlikti mūsų techninės priežiūros centro darbuotojams. Mūsų techninės priežiūros centro darbuotojai Jums mielai pateiks darbų sąmatą. Mes galime remontuoti tik tuos prietaisus, kurie buvo atsiųsti tinkamai supakuoti ir apmokėti.
- **Dėmesio:** jei turite pretenzijų dėl prietaiso arba norite jį remontuoti, atsiųskite jį nuvalytą mūsų techninės



priežiūros centrui, būtinai nurodykite defektą.

Mes nepriimame prietaisų, už kurių siuntimą nebuvo sumokėta (negabaritinis kroviny, skubiosios siuntos arba kitas specialus gabenimo būdas).

- Jei mums atsiųsite savo sugedusį prietaisą, mes jį utilizuosime nemokamai.

Gedimų paieška

Problema	Galima priežastis	Gedimo šalinimas
Neužsiveda prietaisas	Nėra tinklo įtampos.	Patikrinkite kištukinį lizdą, kabelį, linijas, kištukus ir apsaugą, prireikus perduokite suremontuoti kvalifikuotam elektrikui.
	Sugedo įjungimo ir išjungimo mygtukas.	Suremontuokite techninės priežiūros centre.
	Nusidėvėję anglinis šepetėlis.	
	Sugedo variklis.	
Prietaiso veikimas nutrūksta	Pažeistas srovės tiekimo kabelis.	Patikrinkite kabelį, prireikus pakeiskite mūsų techninės priežiūros centre.
	Vidinis blogas sąlytis.	Suremontuokite techninės priežiūros centre.
	Sugedo įjungimo ir išjungimo mygtukas.	
Peilis įkaista	Atšipo peilis.	Pagaląskite peilių juostą arba pakeiskite (techninės priežiūros centre).
	Ant peilio yra įtrūkimų.	Patikrinkite peilių juostą arba pakeiskite (techninės priežiūros centre).

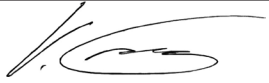
 Original EG-Konformitätserklärung	 Translation of the original EC declaration of conformity
<p>Hiermit bestätigen wir, dass die Teleskop-Heckenschere Baureihe EHS 460-2 T Seriennummer 201602000001 - 201602003000 folgenden einschlägigen EU-Richtlinien in ihrer jeweils gültigen Fassung entspricht:</p>	<p>We hereby confirm that the Telescopic Handled Hedge Trimmer Series EHS 460-2 T Serial number 201602000001 - 201602003000 conforms with the following applicable relevant version of the EU guidelines:</p>
2006/42/EC • 2014/30/EU • 2000/14/EC • 2005/88/EC • 2011/65/EU*	
<p>Um die Übereinstimmung zu gewährleisten, wurden folgende harmonisierte Normen sowie nationale Normen und Bestimmungen angewendet:</p>	<p>In order to guarantee consistency, the following harmonised standards as well as national standards and stipulations have been applied:</p>
EN ISO 12100:2010 • EN 60745-1:2009/A11:2010 • EN ISO 10517:2009 EN 55014-1:2006/A2:2011 • EN 55014-2:1997/A2:2008 • EN 61000-3-3:2013 EN 61000-3-2:2006/A2:2009	
<p>Zusätzlich wird entsprechend der Geräuschemissionsrichtlinie 2000/14/EC bestätigt: Schallleistungspegel: garantiert: 98 dB(A); gemessen: 96,33 dB(A) Angewendetes Konformitätsbewertungsverfahren entsprechend Anh. V / 2000/14/EC</p>	<p>We additionally confirm the following in accordance with the 2000/14/EC emissions guideline: Sound power level guaranteed: 98 dB(A) measured: 96,33 dB(A) Compliance evaluation process carried out in accordance with Appendix V / 2000/14/EC</p>
<p>Die alleinige Verantwortung für die Ausstellung dieser Konformitätserklärung trägt der Hersteller:</p>	<p>This declaration of conformity is issued under the sole responsibility of the manufacturer:</p>
 <p>Grizzly Tools GmbH & Co. KG Stockstädter Straße 20 63762 Großostheim, Germany 01.04.2016</p>	 <hr/> <p>Volker Lappas, (Dokumentationsbevollmächtigter, Documentation Representative)</p>

* Der oben beschriebene Gegenstand der Erklärung erfüllt die Vorschriften der Richtlinie 2011/65/EU des Europäischen Parlaments und des Rates vom 8. Juni 2011 zur Beschränkung der Verwendung bestimmter gefährlicher Stoffe in Elektro- und Elektronikgeräten

* The object of the declaration described above satisfies the provisions of Directive 2011/65/EU of the European Parliament and the Council of 8 June 2011 on limiting the use of certain harmful substances in electrical and electronic appliances.

 Traduction de la déclaration de conformité CE originale	 Traduzione della dichiarazione di conformità CE originale
<p>Nous certifions par la présente que le modèle Taille-haie à manche télescopique Série EHS 460-2 T Numéro de série 201602000001 - 201602003000 est conforme aux directives UE actuellement en vigueur :</p>	<p>Con la presente dichiariamo che Decespugliatore con manico telescopico serie di costruzione EHS 460-2 T Numero di serie 201602000001 - 201602003000 corrisponde alle seguenti direttive UE in materia nella rispettiva versione valida:</p>
2006/42/EC • 2014/30/EU • 2000/14/EC • 2005/88/EC • 2011/65/EU*	
<p>En vue de garantir la conformité les normes harmonisées ainsi que les normes et décisions nationales suivantes ont été appliquées :</p>	<p>Per garantire la conformità sono state applicate le seguenti norme armonizzate e anche le norme e disposizioni nazionali che seguono:</p>
EN ISO 12100:2010 • EN 60745-1:2009/A11:2010 • EN ISO 10517:2009 EN 55014-1:2006/A2:2011 • EN 55014-2:1997/A2:2008 • EN 61000-3-3:2013 EN 61000-3-2:2006/A2:2009	
<p>De plus, conformément à la directive sur les émissions de bruit 2000/14/EC, nous confirmons : Niveau de puissance sonore garanti: 98 dB(A) mesuré: 96,33 dB(A) Procédé utilisé pour l'évaluation de la conformité en fonction de l'annexe V / 2000/14/EC</p>	<p>Si dichiara inoltre in conformità alla direttiva 2000/14/EC sull'emissione acustica ambientale: Livello di potenza sonora garantita: 98 dB(A) misurata: 96,33 dB(A) Procedura della valutazione della conformità applicata come da allegato V / 2000/14/EC</p>
<p>Le fabricant assume seul la responsabilité d'établir la présente déclaration de conformité :</p>	<p>Il produttore è il solo responsabile della stesura della presente dichiarazione di conformità:</p>
 <p>Grizzly Tools GmbH & Co. KG Stockstädter Straße 20 63762 Großostheim, Germany 01.04.2016</p>	 <p>Volker Lappas, (Chargé de documentation, Responsabile documentazione tecnica)</p>

** L'objet de la déclaration décrit ci-dessus est conforme aux dispositions de la directive 2011/65/UE du Parlement Européen et du Conseil du 8 juin 2011 sur la limitation de l'utilisation de certaines substances dangereuses dans les équipements électriques et électroniques*

** L'oggetto descritto sopra è conforme alle prescrizioni della Direttiva 2011/65/EU del Parlamento Europeo e del Consiglio dell'8 giugno 2011 sulla restrizione dell'uso di determinate sostanze pericolose nelle apparecchiature elettriche ed elettroniche*

 Tradução do original da Declaração de conformidade CE	 Vertaling van de originele CE-conformiteitsverklaring
<p>Vimos, por este meio, declarar que o Tesoura de sebes com cabo telescópico da série EHS 460-2 T Número de serie 201602000001 - 201602003000</p> <p>corresponde às respectivas normas da UE na sua versão em vigor:</p>	<p>Hiermede bevestigen wij dat de Heggenschaar met telescopische steel bouwserie EHS 460-2 T Serienummer 201602000001 - 201602003000</p> <p>aan de hierna volgende, van toepassing zijnde EU-richtlijnen</p>
2006/42/EC • 2014/30/EU • 2000/14/EC • 2005/88/EC • 2011/65/EU*	
<p>Para garantir a conformidade, foram aplicadas as seguintes normas harmonizadas bem como normas e disposições nacionais:</p>	<p>Om de overeenstemming te waarborgen, werden de hierna volgende, in overeenstemming gebrachte normen en nationale normen en bepalingen toegepast:</p>
EN ISO 12100:2010 • EN 60745-1:2009/A11:2010 • EN ISO 10517:2009 EN 55014-1:2006/A2:2011 • EN 55014-2:1997/A2:2008 • EN 61000-3-3:2013 EN 61000-3-2:2006/A2:2009	
<p>Adicionalmente declara-se de acordo com a Directiva de Emissões Sonoras para o Ambiente da União Europeia 2000/14/EC: Nível de potência acústica garantido: 98 dB(A) medido: 96,33 dB(A) Foi aplicado o procedimento de avaliação de conformidade de acordo com o Anexo V / 2000/14/EC</p>	<p>Bovendien wordt in overeenstemming met de geluidsemissierichtlijn 2000/14/EC bevestigd: akoestisch niveau Gegarandeerd: 98 dB(A) Gemeten: 96,33 dB(A) Toegepaste conformiteitbeoordelingsprocedure in overeenstemming met Annex V / 2000/14/EC</p>
<p>O fabricante é o único responsável pela emissão desta declaração de conformidade:</p>	<p>De exclusieve verantwoordelijkheid voor de uitgifte van deze conformiteitsverklaring wordt gedragen door de fabrikant:</p>
 <p>Grizzly Tools GmbH & Co. KG Stockstädter Straße 20 63762 Großostheim, Germany 01.04.2016</p>	 <p>Volker Lappas, (Encarregado de documentação, Documentatiegelastigde)</p>





* O objeto acima descrito da declaração cumpre as normas da diretiva 2011/65/UE do Parlamento Europeu e do Conselho do dia 8 de junho de 2011 sobre a restrição da utilização de determinadas substâncias em aparelhos elétricos e eletrónicos

* Het hierboven beschreven voorwerp van de verklaring voldoet aan de voorschriften van de richtlijn 2011/65/EU van het Europese Parlement en van de Raad van 8 juni 2011 inzake beperking van het gebruik van bepaalde gevaarlijke stoffen in elektrische en elektronische apparaten

<p style="text-align: center;">(ES)</p> <p style="text-align: center;">Traducción de la Declaración de conformidad CE original</p>	<p style="text-align: center;">(PL)</p> <p style="text-align: center;">Tłumaczenie oryginalnej deklaracji zgodności WE</p>
<p>Mediante la presente declaramos que el modo constructivo de Podadora con mango telescópico serie de construcción EHS 460-2 T Número de serie 201602000001 - 201602003000</p> <p>a las siguientes Directivas de la UE corrientes en su respectiva versión vigente:</p>	<p>Niniejszym oświadczamy, że konstrukcja Nożyce do cięcia żywopłotów z drążkiem teleskopowym seriia produkcyjna EHS 460-2 T Numer seryjny 201602000001 - 201602003000</p> <p>spełnia wymogi odpowiednich Dyrektyw UE w ich aktualnie obowiązującym brzmieniu:</p>
<p>2006/42/EC • 2014/30/EU • 2000/14/EC • 2005/88/EC • 2011/65/EU*</p>	
<p>Para garantizar la conformidad, se aplicaron las siguientes normas armonizadas, así como las normas y regulaciones nacionales:</p>	<p>W celu zapewnienia zgodności z powyższymi dyrektywami zastosowano następujące normy harmonizujące oraz normy i przepisy krajowe:</p>
<p>EN ISO 12100:2010 • EN 60745-1:2009/A11:2010 • EN ISO 10517:2009 EN 55014-1:2006/A2:2011 • EN 55014-2:1997/A2:2008 • EN 61000-3-3:2013 EN 61000-3-2:2006/A2:2009</p>	
<p>Además, se confirma, en conformidad con la Directriz de emisión de ruidos 2000/14/CE: Nivel de potencia acústica: garantizado: 98,0 dB(A); medido: 96,33 dB(A) Procedimiento de evaluación de conformidad aplicado según indicación en anexo V / 2000/14/CE</p>	<p>Ponadto potwierdzono, zgodnie z dyrektywą w sprawie emisji hałasu 2000/14/EC: poziom mocy akustycznej gwarantowany: 98 dB(A) zmierzony: 96,33 dB(A) Zastosowana procedura oceny zgodności odpowiada załącznikowi V/ 2000/14/EC</p>
<p>El fabricante es el único responsable de expedir esta Declaración de Conformidad:</p>	<p>Wyłączną odpowiedzialność za wystawienie tej deklaracji zgodności ponosi producent:</p>
<p>CE Grizzly Tools GmbH & Co. KG Stockstädter Straße 20 63762 Großostheim, Germany 01.04.2016</p>	<p style="text-align: center;"> Volker Lappas Apoderado de documentación, Osoba upoważniona do sporządzania dokumentacji technicznej</p>

* El objeto de la declaración arriba descrito cumple con las directrices de la Directiva 2011/65/UE del Parlamento Europeo y del Consejo de 8 de junio de 2011 sobre restricciones a la utilización de determinadas sustancias peligrosas en aparatos eléctricos y electrónicos.

* Wyżej opisany przedmiot deklaracji spełnia wymogi dyrektywy 2011/65/UE Parlamentu Europejskiego i Rady z dnia 8 czerwca 2011r. w sprawie ograniczenia stosowania niektórych niebezpiecznych substancji w sprzęcie elektrycznym i elektronicznym

 Překlad originálního prohlášení o shodě CE	 Preklad originálneho prehlásenia o zhode CE
<p>Tímto potvrzujeme, že Nůžky na živý plot s teleskopickou rukovětí konstrukční řady EHS 460-2 T Pořadové číslo 201602000001 - 201602003000</p> <p>odpovídá následujícím příslušným směrnicím EÚ v jejich právě platném znění:</p>	<p>Týmto potvrdzujeme, že Nožnice na živý plot s teleskopickou rukoväťou konštrukčnej rady EHS 460-2 T Poradové číslo 201602000001 - 201602003000</p> <p>zodpovedá nasledujúcim príslušným smerniciam EÚ v ich práve platnom znení:</p>
2006/42/EC • 2014/30/EU • 2000/14/EC • 2005/88/EC • 2011/65/EU*	
<p>Aby byl zaručen souhlas, byly použity následující harmonizované normy, národní normy a ustanovení:</p>	<p>Aby bola zaručená zhoda, boli použité nasledovné harmonizované normy ako i národné normy a predpisy:</p>
EN ISO 12100:2010 • EN 60745-1:2009/A11:2010 • EN ISO 10517:2009 EN 55014-1:2006/A2:2011 • EN 55014-2:1997/A2:2008 • EN 61000-3-3:2013 EN 61000-3-2:2006/A2:2009	
<p>Navíc se v souhlase se směrnicí pro emise hluku 2000/14/EC potvrzuje: Úroveň akustického výkonu zaručená: 98 dB(A) měřená: 96,33 dB(A) Použitý postup konformitního ohodnocení dle dodatku V / 2000/14/EC</p>	<p>Okrem toho sa v súlade so smernicou o emisiách hluku 2000/14/EC potvrdzuje: hladina akustického výkonu zaručená: 98 dB(A) nameraná: 96,33 dB(A) Použitý postup hodnotenia zhody v súlade s dodatkom V / 2000/14/EC</p>
<p>Výhradní odpovědnost za vystavení tohoto prohlášení o shodě nese výrobce:</p>	<p>Jediný zodpovedný za vystavenie tohto vyhlásenia o zhode je výrobca:</p>
<p> Grizzly Tools GmbH & Co. KG Stockstädter Straße 20 63762 Großostheim, Germany 01.04.2016</p>	<p style="text-align: center;"> _____ Volker Lappas Osoba zplnomocněná k sestavení dokumentace, Osoba splnomocnená na zostavenie dokumentácie</p>

* *Výše popsaný předmět prohlášení splňuje předpisy směrnice 2011/65/EU Evropského parlamentu a Rady z 8. června 2011 o omezení používání některých nebezpečných látek v elektrických a elektronických zařízeních.*

* *Vyššie popísaný predmet vyhlásenia spĺňa predpisy smernice 2011/65/EU Európskeho parlamentu a Rady z 8. júna 2011 pre obmedzenie používania určitých nebezpečných látok v elektrických a elektronických prístrojoch*



Vertimas iš originalių EB atitikties deklaracija

Šiuo dokumentu mes patvirtiname, kad **Gyvatvorių žirklys su teleskopiniu kotu serija EHS 460-2 T**
serijos numeris
201602000001 - 201602003000

atitinka toliau nurodytų numatytyjų EB direktyvų galiojantį leidimą:

2006/42/EC • 2014/30/EU • 2000/14/EC • 2005/88/EC • 2011/65/EU*

Kad būtų galima užtikrinti atitiktį, taikyti šie darnieji standartai ir nacionaliniai standartai bei nuostatos:

**EN ISO 12100:2010 • EN 60745-1:2009/A11:2010 • EN ISO 10517:2009
EN 55014-1:2006/A2:2011 • EN 55014-2:1997/A2:2008 • EN 61000-3-3:2013
EN 61000-3-2:2006/A2:2009**

Remiantis 2000/14/EB dėl valstybių narių įstatymų, reglamentuojančių lauko sąlygomis naudojamos įrangos į aplinką skleidžiamą triukšmą, suderinimo, papildomai patvirtinama:
Garso galingumo lygis:
Numatyta: 98 dB(A)
Išmatuota: 96,33 dB(A)
Taikytas atitinkamas 2000/14/EB V priede nurodytas atitikties įvertinimo metodas.

Tiktai gamintojas yra atsakingas už šio atitikties pareiškimo parengimą:



Grizzly Tools GmbH & Co. KG
Stockstädter Straße 20
63762 Großostheim, Germany
01.04.2016

Volker Lappas
įgaliojtas sudaryti dokumentaciją

** Pirmiau aprašytas deklaracijos objektas atitinka 2011 m. birželio 8 d. Europos Parlamento ir Tarybos Direktyvos 2011/65/ES dėl tam tikrų pavojingų medžiagų naudojimo elektros ir elektroninėje įrangoje apribojimo reikalavimus.*

**Explosionszeichnung • Exploded Drawing
 Explosietekening • Vue éclatée • Vista esplosa
 Vista en corte • Plano de explosión
 Rysunek samorozwijający • Výkres sestavení
 Výkres náhradných dielov • Trimatis vaizdas**

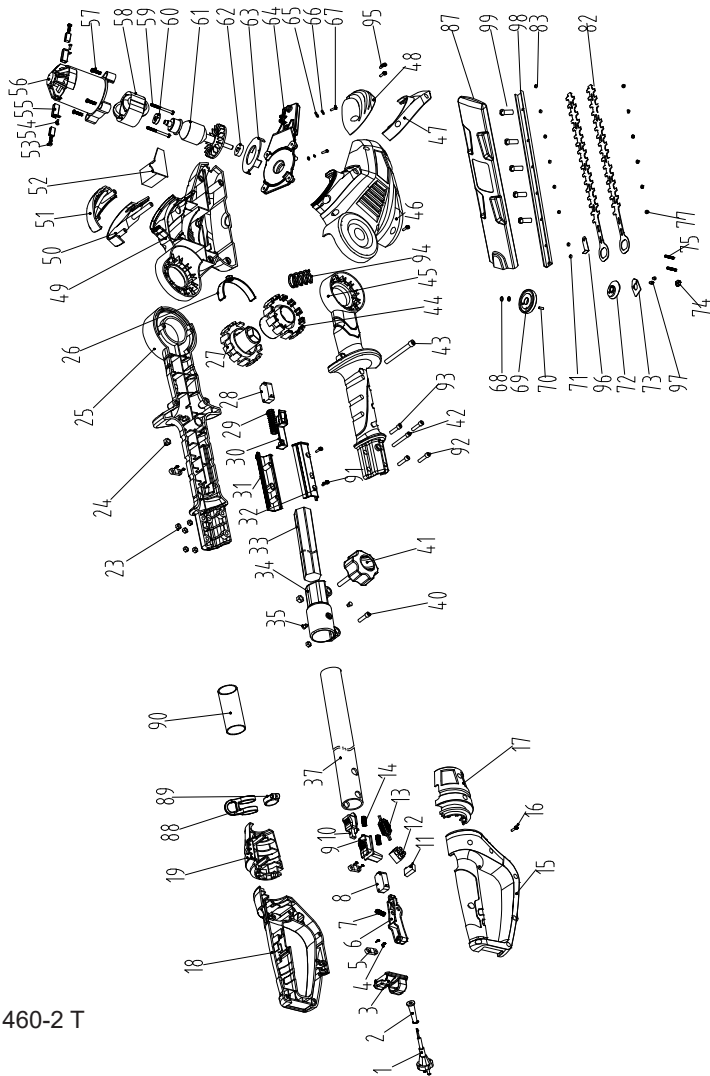

EHS 460-2 T

informativ, informativ, informatif, informatif, informativo, pouczający, informacni, informativ, informativ, informativus

Grizzly Service-Center

- (DE)** **Grizzly Tools GmbH & Co. KG**
Kundenservice
Stockstädter Straße 20
63762 Großostheim
Tel.: 06026 9914 441
Fax: 06026 9914 499
E-Mail: service-baumarkt@grizzly.biz
Homepage: www.grizzly.biz
- (GB)** **Novo CSV Ltd.**
Unit 3, Beldray Park
Beldray Road, Mount Pleasant
Bilston, West Midlands WV14 7NH
Tel.: 0845 683 2672
e-mail: care@novoserv.co.uk
- (NL)** **I.T.S. Winschoten bv**
Bezoekadres: Papierbaan 55
9672 BG Winschoten
Postadres: Antwoordnummer 300
9670 WB Winschoten
Tel.: 0900 8724357
0597 413753
Fax: 0597 420632
e-mail: itsw@planet.nl
- (BE)** **ITSw bv BE**
Tel.: 03 54 13760
Fax: 03 54 15651
e-mail: forteam.esther@skynet.be
- (IT)** **Garden Italia SPA**
Via Zaccarini, 8
29010 San Nicolò a Trebbia (PC)
Tel.: 0523 764811
Fax: 0523 768689
e-mail: info@gardenitalia.it
- (PT)** **Alfacomer-Equipamentos**
Agrícolas e Industriais, Lda.
Urbanização das Austrálias
Lotes 25 e 26, Apartado 1421
4471-909 Maia
Tel.: 022 960 9000
Fax: 022 960 0032
e-mail: geral@alfacomer.pt
- (ES)** **92, S.A.**
c/ Bristol, 32-34
Parque Empresarial Europolis
28232 Las Rozas (Madrid)
Tel.: 91 6409 950
Fax: 91 6407 135
e-mail: comercial@92sa.com
- (PL)** **Krysiak Sp.zo.o.**
ul. Rolna 6
62-081 Baranowo
Tel.: 061 650 75 30
Fax: 061 650 75 32
e-mail: krysiak@krysiak.pl
Homepage: www.krysiak.pl
- (CZ)** **HECHT MOTORS s.r.o.**
U Mototechny 131
251 62 Mukařov-Tehovec
Tel.: 323 661 347 linka 27
Fax: 323 661 348
e-mail: prijemoprav@hecht.cz
Homepage: www.hecht.cz
- (SK)** **HECHT SK spol, s. r.o.**
Letisková 20
971 01 Prievidza
Tel.: 046 542 0320 klapka 37
Fax: 046 542 7207
e-mail: reklamacie@hecht.sk
Homepage: www.hecht.sk
- (LT)** **www.grizzlybaltic.com**
- SAV03**
ZA de la verrerie
03210 Souvigny
(FR) Tel.: 04 70 48 13 20
Fax: 09 72 43 63 96
e-mail: contact@sav03.fr
Homepage: www.sav03.fr
Boutique en ligne: www.sav03.fr/boutique



Grizzly[®]